

Olsztyński System Informacji Miejskiej (SIM)

Księga Standardów

Załącznik nr 1
do Uchwały Rady Miasta Olsztyna nr XX/336/12 z dnia 29 lutego 2012 roku.



System Informacji Miejskiej Olsztyna

Spis Treści

1. Elementy Systemu Informacji Miejskiej
2. Forma olsztyńskiego Systemu Informacji Miejskiej
 - 2.1 Założenia kolorystyczne dla grafiki i architektury systemu miejskiego
 - 2.2 Kolorystyka systemu w liczbach
 - 2.3 Liternictwo systemu
 - 2.4 Rozwiązania plastyczno-architektoniczne
 - 2.4.1 Poziom P1 - tablice uliczne oraz z nazwami rzek i mostów
 - 2.4.2 Poziom P2 - tablice numerowe budynków
 - 2.4.3 Poziom P3 - tablice o obiektach oraz o patronach ulic
 - 2.4.4 Poziom P4 - tablice rozprowadzające ruch kołowy
 - 2.4.5 Poziom P5a - tablice rozprowadzające ruch pieszych
 - 2.4.6 Poziom P5b - tablice mapowe
 - 2.4.7 Poziom P5c - tablice scalone
 - 2.4.8 Poziom P6 - tablice przystankowe i słupki przystankowe
 - 2.5 Layout graficzny tablic mapowych i tematycznych SIM
3. Wytyczne konstrukcyjno-technologiczne
4. Założenia dotyczące rozmieszczania informacji w przestrzeni miejskiej



II.1 Kolorystyka tablic ulicowych SIM dla różnych stref miejskich: Historyczna, Przyrodnicza, Miejska

1. Elementy Systemu Informacji Miejskiej

System Informacji Miejskiej Olsztyna składać się będzie z sześciu poziomów (rodzajów) informacji dedykowanej pieszym i kierowcom.

Tablice uliczne i na skrzyżowaniach oraz oznakowanie numerów domów służy zarówno pieszym jak i kierowcom, tablice rozprowadzające ruch pieszego, informacja o zabytkach i tablice mapowe dostosowane są do czytania osoby pieszej, tablice rozprowadzające ruch kołowy dedykowane są głównie kierowcom ze względu na miejsce umieszczania i odległe cele do których kierują. Elementy systemu pieszego muszą ze sobą współpracować tworząc przemyślaną nawigację do konkretnych punktów w mieście. Miejsca, które powinny być oznakowane systemem stanowią załącznik do Uchwały Rady Miasta.

Lista obiektów powinna zostać zweryfikowana na etapie PFU do projektów wykonawczych.

Poziomy SIM Olsztyn

Poziom P1

- Tablice uliczne oraz nazwami rzek i mostów

Poziom P2

- Tablice numerowe budynków

Poziom P3

- Tablice o obiektach zabytkowych, pomnikach oraz o patronach ulic

Poziom P4

- Tablice rozprowadzające ruch kołowy

Poziom P5a

- Tablice rozprowadzające ruch pieszych

Poziom P5b

- Tablice mapowe

Poziom P5c

- Tablice scalone rozprowadzające ruch pieszych z mapowymi

Poziom P6

- Tablice przystankowe (scalane ze znakiem D15), Tablice na wiatkach



II. 10 Przykłady różnych poziomów SIM dla strefy nowoczesnej

1. Elementy Systemu Informacji Miejskiej



Poziom P2
- Tablice numerowe budynków



Poziom P3
- Tablice o obiektach zabytkowych, pomnikach oraz o patronach ulic



Poziom P1
- Tablice uliczne oraz z nazwami rzek i mostów



Poziom P5a
- Tablice rozprowadzające ruch pieszych

Poziom P5b
- Tablice mapowe

Poziom P5c
- Tablice scalone rozprowadzające ruch pieszych z mapowymi

Poziom P4
- Tablice rozprowadzające ruch kołowy



Poziom P6
- Tablice przystankowe (scalane ze znakiem D15), Tablice na wiatkach przystankowych.

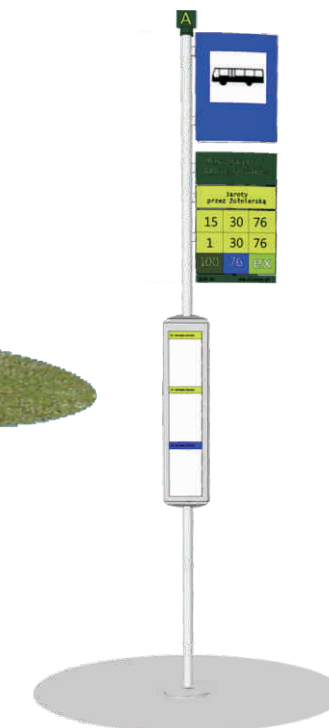

Il. 11 Ilustracje pokazujące przykładowe nośniki informacji na danym poziomie SIM

2. Forma olsztyńskiego Systemu Informacji Miejskiej

Obiekty podlegające oznakowaniu

2.1 Założenia kolorystyczne dla grafiki i architektury

Oznakowaniu podlegają ważne dla funkcjonowania organizmu miejskiego obiekty użyteczności publicznej. W zależności od poziomu informacji należy każdorazowo stworzyć listę obiektów do oznakowania, inaczej bowiem będzie prowadzony pieszy (bardziej szczegółowo) inaczej kierowca. Aby orientacyjnie określić skalę oznakowania niniejsza koncepcja zawiera załącznik "Lista obiektów podlegających oznakowaniu". Jest to lista orientacyjna, która dodatkowo dzieli obiekty w kategoriach tematycznych: kultura, natura, rekreacja, rozrywka. Przed zleceniem projektów wykonawczych należy opracować listę dla każdego poziomu informacji na etapie PFU do projektu wykonawczego.

Obszar miasta podzielony został na trzy strefy kolorystyczne, tj.

- strefę „History” – krajobraz urbanistyczny historyczny lub mieszany nowoczesny z historycznym.
- strefę „Natura” - krajobraz przyrodniczy, otoczenie jezior, Las Miejski, osiedla domków jednorodzinnych o wysokich walorach krajobrazowych.
- strefę „City” - (pozostały obszar miasta) nowoczesne osiedla, nowa dzielnica biznesowa, przemysłowa.

W zależności od strefy kolorystycznej nośniki SIM będą wykonywane w następującej kombinacji kolorystycznej SIM:

- strefa History - tarcze znaków brązowo-beżowe, konstrukcje wsporcze grafitowe,
- strefa City - tarcze znaków ciemnozielone-jasnozielone, konstrukcje wsporcze szare i ze stali nierdzewnej,
- strefa Przyrodniczo-Rekreacyjna - tarcze znaków ciemnozielone-jasnozielone, konstrukcje wsporcze grafitowe i drewniane.



Il. 12 Przykłady zdjęciowe miejsc w konkretnych strefach: historycznej, miejskiej nowoczesnej i przyrodniczej

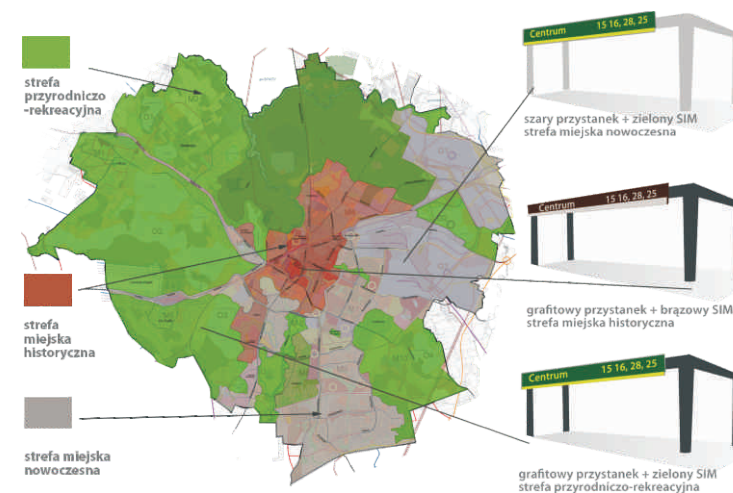

Il. 13 Mapa pokazująca strefy i ich związki z meblowaniem i kolorystyką SIM

2. Forma olsztyńskiego Systemu Informacji Miejskiej

2.1 Założenia kolorystyczne dla grafiki i architektury systemu miejskiego

Obszar miasta podzielony został na trzy strefy kolorystyczne, tj.

- strefę „History” – krajobraz urbanistyczny historyczny lub mieszany nowoczesny z historycznym.

- strefę „Natura” - krajobraz przyrodniczy, otoczenie jezior, Las Miejski, osiedla domków jednorodzinnych o wysokich walorach krajobrazowych.

- strefę „City” - (pozostały obszar miasta) nowoczesne osiedla, nowa dzielnica biznesowa, przemysłowa.

W zależności od strefy kolorystycznej nośniki SIM będą wykonywane w następującej kombinacji kolorystycznej SIM:

- strefa History - tarcze znaków brązowo-beżowe, konstrukcje wsporcze grafitowe,
- strefa City - tarcze znaków ciemnozielone-jasnozielone, konstrukcje wsporcze szare i ze stali nierdzewnej,
- strefa Przyrodniczo-Rekreacyjna - tarcze znaków ciemnozielone-jasnozielone, konstrukcje wsporcze grafitowe i drewniane.

Il. 14 Klimaty stref jakie tworzy odpowiednie umebłowanie połączone z elementami SIM



Strefa Miejska Nowoczesna: krajobraz, SIM, meble



Strefa Miejska Historyczna: krajobraz, SIM, meble



Strefa Natura, obszar Las Miejski: krajobraz, SIM, stojak rowerowy "liście"

2. Forma olsztyńskiego Systemu Informacji Miejskiej

2.1 Założenia kolorystyczne dla grafiki i architektury systemu miejskiego

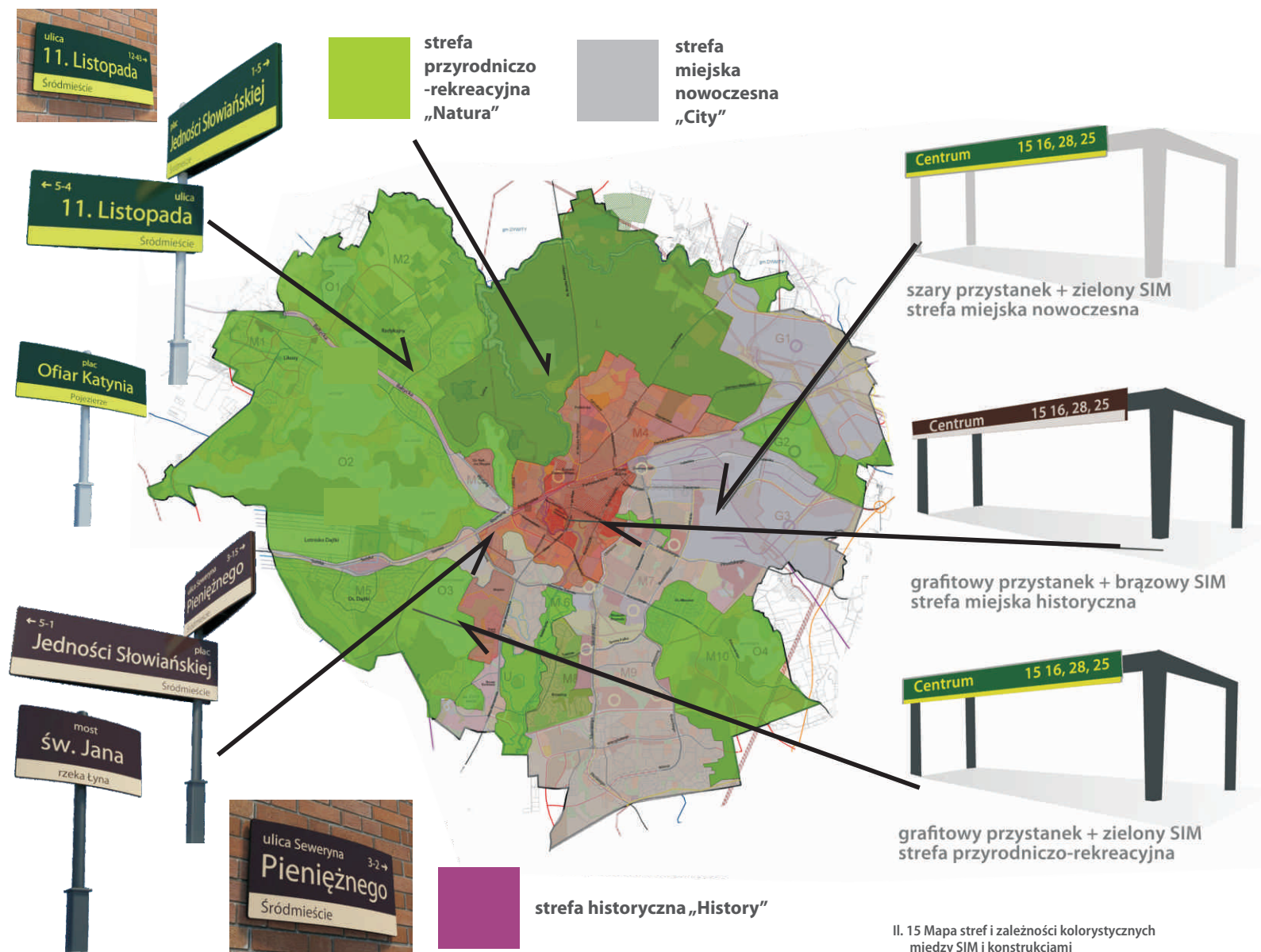

II. 15 Mapa stref i zależności kolorystycznych między SIM i konstrukcjami

2. Forma olsztyńskiego Systemu Informacji Miejskiej

2.2 Kolorystyka systemu w liczbach

2.3 Liternictwo Systemu

Podstawowymi kolorami Systemu Informacji Miejskiej są:

a) dla tablic:

- ciemnozielony - RAL 6004; CMYK 100 70 90 0
- jasnozielony - CMYK 20 0 90 0
- brązowy - RAL 8028; CMYK 60 90 100 30
- beżowy - RAL 9001; CMYK 10 10 30 0

b) dla konstrukcji wsporczych:

- szary - RAL 9006
- grafitowy - RAL 7016

Kolorami wyróżniającymi obiekty skategoryzowane są:

- c) obiekty z grupy „kultura”
 - czerwony z odcieniami - RAL 3020; CMYK 16 97 83 5
- d) obiekty z grupy „rozrywka”
 - żółty z odcieniami - RAL 1018; CMYK 4 6 100 0
- f) obiekty z grupy „natura”
 - zielony z odcieniami - CMYK 20 0 90 0
- g) obiekty z grupy „rekreacja”
 - niebieski z odcieniami - RAL 5012; CMYK 82 7 0 0

Podstawowe liternictwo systemu bazuje na czcionce Myriad Pro Regular. Jedynie na tablicach opisujących zabytki oraz patronów ulic, a także tablicach mapowych dopuszcza się stosowanie czcionki Myriad Pro Semicondensed z odmianą bold.

Krój czcionki Myriad Pro Regular:



Il. 16 Kolory w kategoriach: Kultura, Natura, Rekreacja, Rozrywka



Il. 16.1 Krój czcionki Myriad Pro

2.4 Rozwiązania plastyczno- architektoniczne oraz konstrukcyjne

2.4.1 Poziom P1 - tablice uliczne oraz z nazwami rzek i mostów

Il. 17 Wizualizacje nośników informacji poziomu P1 dla strefy Miejskiej Nowoczesnej „City”



2.4 Rozwiązania plastyczno- architektoniczne oraz konstrukcyjne

2.4.1 Poziom P1 - tablice uliczne oraz z nazwami rzek i mostów

Il. 18 Wizualizacje nośników informacji poziomu P1 dla strefy Miejskiej Historycznej „History”



2.4 Rozwiązania plastyczno- architektoniczne oraz konstrukcyjne

2.4.1 Poziom P1 - tablice uliczne oraz z nazwami rzek i mostów

II. 19 Wizualizacje nośników informacji poziomu P1 dla strefy Przyrodniczo-Rekreacyjnej „Natura”

Tablica
znakująca
plac, most,
rzekę



Tablica
znakująca
ulicę do umieszczania
na budynku



Tablica znakująca
ulicę do umieszczania
na skrzyżowaniach

2.4 Rozwiązania plastyczno-architektoniczne oraz konstrukcyjne

2.4.1 Poziom P1 - tablice uliczne oraz z nazwami rzek i mostów

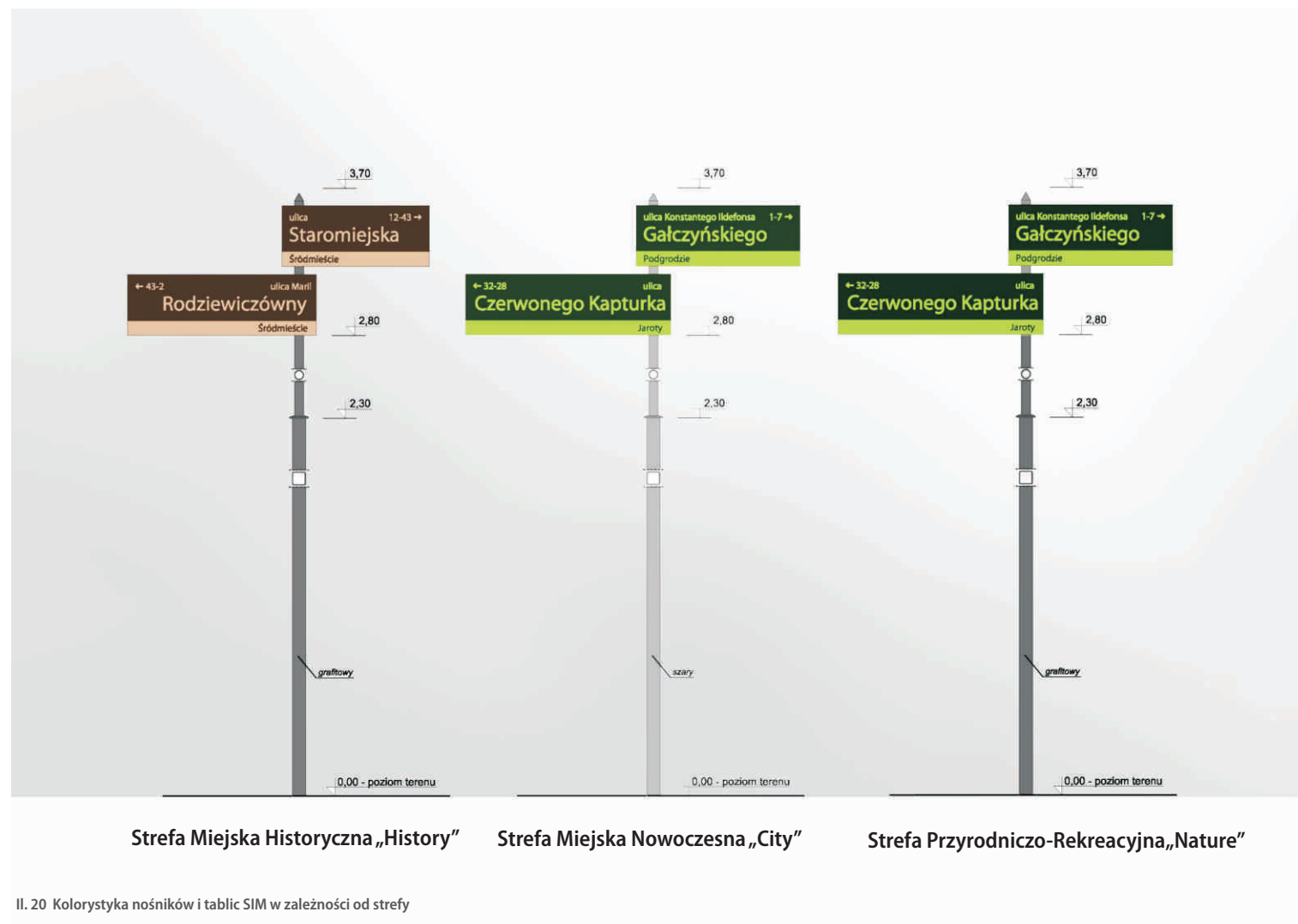

2.4 Rozwiązania plastyczno-architektoniczne oraz konstrukcyjne

2.4.1 Poziom P1 - tablice uliczne oraz z nazwami rzek i mostów

Kolorystyka

Tablice poziomu P1 występować będą w dwóch wariantach kolorystycznych - jako ciemnozielone-jasnozielone (do stosowania w strefach City i Przyrodniczej) oraz brązowo-beżowej (do stosowania w strefie History i na obiektach wpisanych do rejestru zabytków lub gminnej ewidencji w strefach innych niż historyczne).

Również nowe konstrukcje wsporcze (słupki) do tych tablic wykonywane będą w dwóch wariantach kolorystycznych - jako szare (do stosowania w strefie City) oraz grafitowe (do stosowania w strefach History i Przyrodniczej).

Architektura

Tablice poziomu P1 występować będą w czterech modułach wielkościowych, tj. zawsze o tej samej wysokości wynoszącej 370mm i o długościach zależnych od długości nazwy ulicy, tj.

- moduł 1. = 1150mm
- moduł 2. = 900mm
- moduł 3. = 750mm
- moduł 4. = 650mm

Tablice poziomu P1 zawieszane będą na:

- elewacjach budynków i ogrodzeniach - tablice elewacyjne - tablice jednostronne
- istniejących konstrukcjach wsporczych, tj. istniejących elementach infrastruktury technicznej takich jak np. latarnie oświetlenia ulicznego
- tablice dwustronne, posiadające awers i rewers,
- nowych konstrukcjach wsporczych (słupkach) - tablice dwustronne, posiadające awers i rewers.

Tablice mocowane będą do istniejących konstrukcji wsporczych oraz nowych słupków mimośrodowo, natomiast tablice służące do oznakowania rond, mostów, placów, skwerów osiowo.

Forma architektoniczna

nowych konstrukcji wsporczych (słupków) do tablic ulicznych będzie zawsze jednakowa, gdzie zasadnicza część słupa wykonywana będzie z rur kwadratowych, natomiast górna część słupka z rury okrągłej, o mniejszym przekroju. Zwieńczeniem słupka będzie odlew lub element toczonej w kształcie stożka.

Wysokość całkowita nośnika wynosi 3,70m, przy czym spód krawędzi najniższej położonej tarczy znaku 2,80m.

Treść tablicy

Zasadniczą treść tablicy ulicznej stanowi główna część nazwy ulicy (np. nazwisko patrona lub cała nazwa ulicy, z której nie można wyodrębnić części pomocniczej, jak np. ulica „Zyndrama z Maszkowic”). Uzupełnieniem treści będzie część pomocnicza tj. opis obiektu jak ulica, plac, skwer, rondo, a w dalszej części imię patrona, tytuły, itp. Dodatkowo, w wyodrębnionym kolorystycznie polu widnieć będzie nazwa osiedla, w którym znajdzie się tablica uliczna. W górnym rogu tablicy znajdować się będzie oznaczenie zakresu numeracji ze wskazaniem kierunku - za pomocą strzały - w którym ten zakres występuje.

Strzałka wraz z oznaczeniem numerowym punktów adresowych stanowi jeden znak graficzny, umieszczany zawsze na zewnątrz tabliczki (w azymucie wyznaczonym tabliczką) i oznaczający, że w kierunku wskazanym strzałką, po stronie i na odcinku ulicy od miejsca umieszczenia tabliczki do kolejnej przecznicy znajdują się numery porządkowe budynków w zakresie przedstawionym na znaku.

Numer porządkowy znajdujący się w najmniejszej odległości od tabliczki ulicznej jest umieszczany na tarczy znaku zawsze bliżej słowa „ulica”, znajdującego się w górnym wierszu (wierszu pomocniczym).

Jeśli po stronie i odcinku ulicy od miejsca umieszczenia tabliczki do kolejnej przecznicy brak jest numerów porządkowych,

2.4 Rozwiązania plastyczno-architektoniczne oraz konstrukcyjne

2.4.1

Poziom P1 - tablice uliczne oraz z nazwami rzek i mostów

z treści znaku znika cały znak graficzny informujący o numeracji.

W przypadku tablic z opisem rzek i mostów zasadniczą częścią treści będzie nazwa mostu lub wiaduktu, natomiast w dolnej części tablicy wyróżnionej kolorystycznie widnieć będzie nazwa rzeki. W przypadku wiaduktów pole to pozostanie puste.

Na wszystkich tablicach wieszanych osiowo na konstrukcji wsporczej treść również zapisywana będzie symetrycznie względem pionowej osi tablicy. Na tablicach wieszanych mimośrodowo oraz na tablicach elewacyjnych treść równana jest do boku.

Z uwagi na występowanie nazw ulic o wyjątkowo długich nazwach, w celu uniknięcia potrzeby dodatkowego zwiększania długości tablicy, przyjęto zasadę, że dla tych nazw stosowany będzie współczynnik zagęszczający litery i odstępy między nimi. Zestawienie tych ulic przedstawiono w części rysunkowej.

II. 21 Moduły tablic ulicowych



2.4 Rozwiązania plastyczno-architektoniczne oraz konstrukcyjne

2.4.1

Poziom P1 - tablice uliczne oraz z nazwami rzek i mostów

II. 22 Trzy rodzaje mocowania tablic ulicznych: na konstrukcji istniejącej, na nowej konstrukcji mocowanie boczne, na nowej konstrukcji mocowanie osiowe

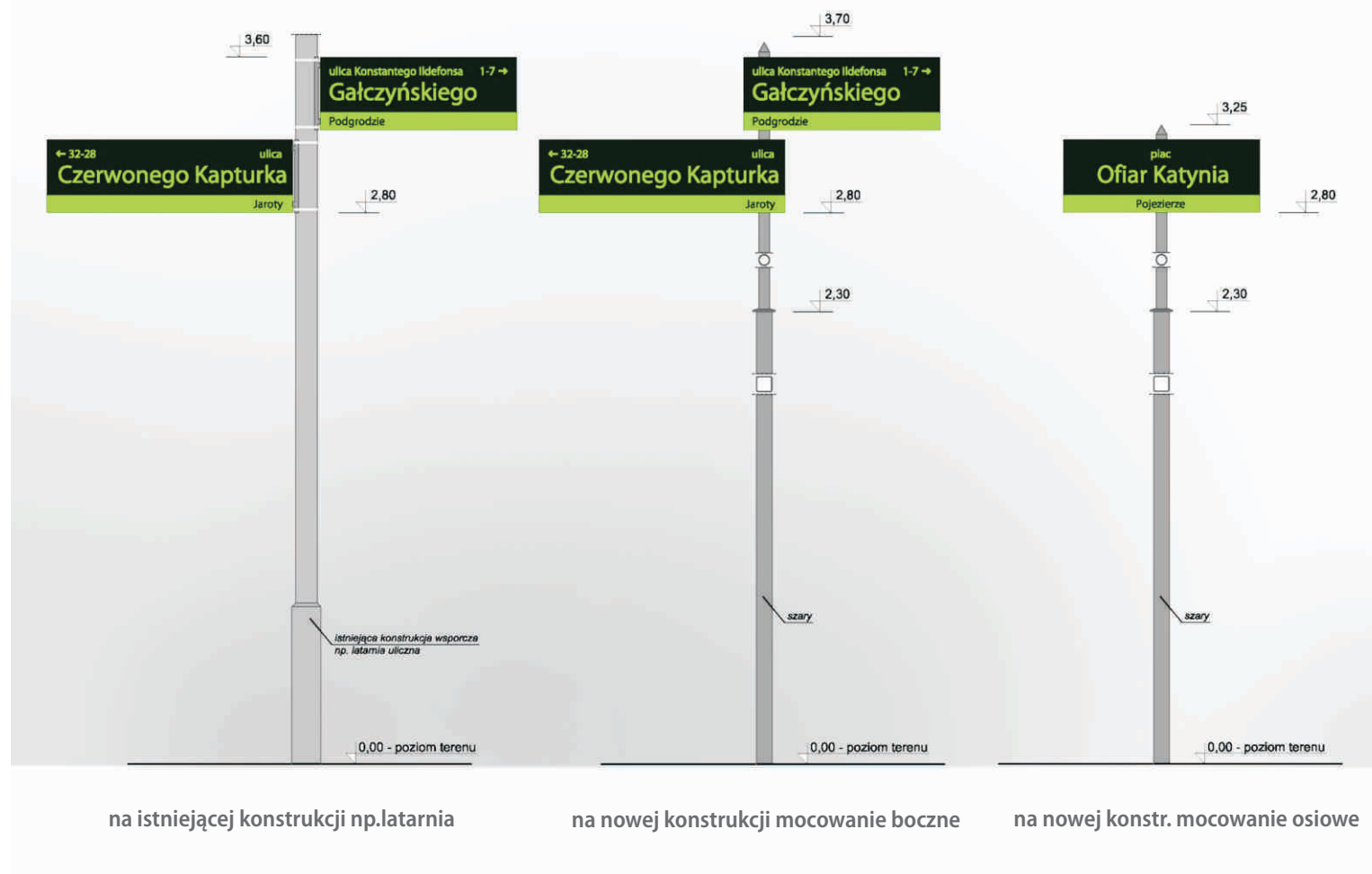

2.4 Rozwiązania plastyczno-architektoniczne oraz konstrukcyjne

2.4.2 Poziom P2 - tablice numerowe budynków

Kolorystyka

Tablice poziomu P2 występować będą w dwóch wariantach kolorystycznych - jako ciemnozielone-jasnozielone (do stosowania w strefach City i Przyrodniczej) oraz brązowo-beżowej (do stosowania w strefie History i na obiektach wpisanych do rejestru zabytków lub gminnej ewidencji w strefach innych niż historyczne).

Architektura

Tablice poziomu P2 występować będą w trzech modułach wysokościowych, z tym że każdy z modułów ma dodatkowo trzy różne wymiary długości. Powyższe zróżnicowanie wynika z dwóch zmiennych:

- odległości, z której obserwowana będzie tablica
- rozbudowania numeracji porządkowej (niekiedy na oznaczenie numerowe składa się jedna cyfra, a niekiedy - np. przy oznakowywaniu wejść - np. podwórzowych - prowadzących do kilku budynków - zachodzi potrzeba zastosowania tablic zbiorczych, na których widnieją zakresy numeracji, obejmujących kilka numerów).

W związku z powyższym ustalono n/w moduły.

- moduł 1 o wymiarach [wys.xszer.] = 290x290; 290x320; 290x409 [mm]
- moduł 2 o wymiarach [wys.xszer.] = 406x406; 406x448; 406x567 [mm]
- moduł 3 o wymiarach [wys.xszer.] = 580x580; 580x640; 580x810 [mm]

Tablice uliczne wieszane będą na elewacjach budynków, a w przypadku gdyby budynek znajdował się w głębi nieruchomości na ogrodzeniach, w pobliżu wejścia na teren posesji.

Treść tablicy

Zasadniczą treść tablicy numerowej stanowi numer porządkowy budynku. W przypadku zbiorczych tablic numerowych zasadniczą część treści stanowią będą skrajne numery budynków (z danego zakresu) oddzielone myślnikiem, a w przypadku, gdy zakres numeracji dotyczy będzie jedynie dwóch numerów, numery te oddzielone będą przecinkiem. Uzupełnieniem treści tablicy będzie nazwa ulicy umieszczana nad numerem porządkowym oraz nazwa osiedla, która znajdować się będzie pod numerem porządkowym, w polu wyróżnionym kolorystycznie.

Na tablicach numerowych budynków treść zapisywana będzie symetrycznie względem pionowej osi tablicy.



Il. 23 Przykłady tablic numerowych w strefie nowoczesnej i historycznej

2.4 Rozwiązania plastyczno-architektoniczne oraz konstrukcyjne

2.4.2 Poziom P2 - tablice numerowe budynków

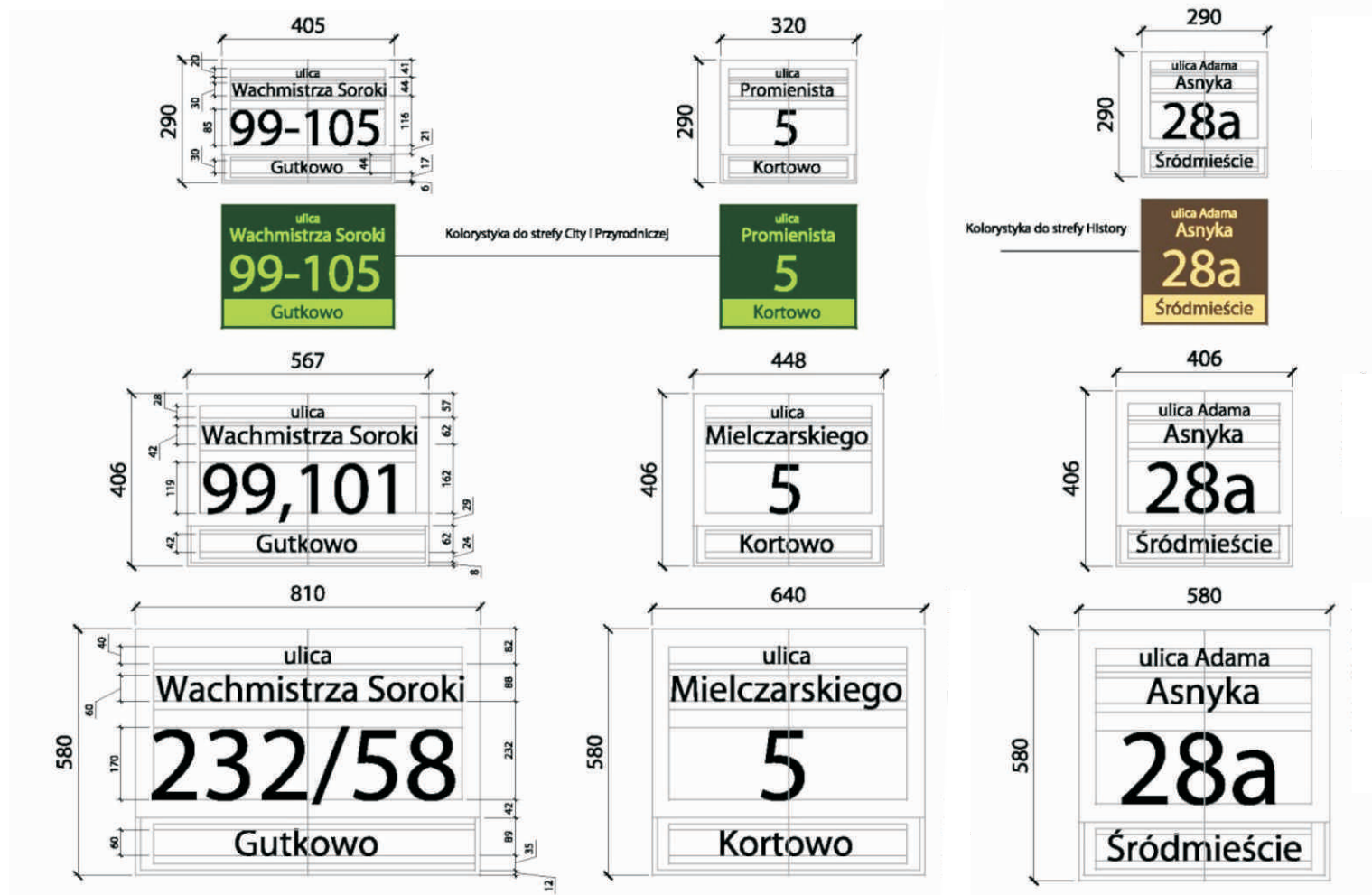

Il. 24 Przykłady tablic numerowych w strefie nowoczesnej i historycznej

2.4 Rozwiązania plastyczno-architektoniczne oraz konstrukcyjne

2.4.3 Poziom P3 - tablice o obiektach oraz o patronach ulic

W sektorze oznakowania zabytków, patronów ulic i ważnych obiektów jak pomniki, place, miejsca szczególne stosujemy trzy rodzaje oznakowania:

kartusze - minimalistyczne, wyglądające jak szklane tabliczki do montowania na elewacji budynków

pulpity - obiekty przestrzenne przypominające pulpit dyrygenta do zastosowania w przestrzeni i wszędzie tam gdzie nie można ingerować w budynek

popiersia artystyczne - wszelkie formy artystycznego wyrazu płaskorzeźby, maski (front rzeźb pełnych), ryciny- jednak bez szerszych opisów tekstowych. Opisy powinny być wykonane zawsze na kartuszu. Wyjątek stanowią artystyczne tablice pamiątkowe, wykonywane ręcznie, jednak muszą one posiadać wysoka jakość artystyczną. Jeśli takiej nie prezentują opis można wykonać w systemie kartuszowym.

Opis poszczególnych elementów:

Kartusz

Kolorystyka

Tablice występować będą w wersji monochromatycznej, tj. tło białe, treść w kolorze ciemnoszarym. Jedynie logotyp „kultura” znajdujący się w górnej części tablicy będzie kolorowy.

Architektura

Tablice poziomu P3 wykonywane będą w dwóch, stałych wymiarach [wys.xszer.] = 400x200mm (ze zdjęciem lub ryciną) oraz 300x200mm (bez zdjęcia/ryciny).

Tablice poziomu P3 zawieszane będą na elewacjach budynków.

Treść tablicy.

Na treść tablicy składać się będzie - patrząc od góry:

- nazwa obiektu lub nazwa patrona ulicy w języku polskim,

- nazwa obiektu lub nazwa patrona ulicy przetłumaczona na język angielski, niemiecki oraz rosyjski,

- fotografia lub rycina obiektu, ewentualnie ulicy, - dot. wersji 400x200mm

- nazwa obiektu wraz z opisem zawierającym krótki rys historyczny obiektu, czy opis wydarzeń z nim związanych. Zalecana ilość znaków w opisie pojedynczego obiektu powinna wynosić 250, jednak nie więcej niż 1000 w przypadku obszerniejszych opisów.

- nazwy obiektu z opisami przetłumaczone na pozostałe języki, tj. angielski, niemiecki i rosyjski.

Uwaga: Opis w języku polskim w zależności od obszerności może być zapisany w trzech, dwóch lub jednej kolumnie. Wielkość czcionki może być odpowiednio modyfikowana (zwiększana lub zmniejszana), tak by wypełnić pole przewidziane na opis.

W wybranych lokalizacjach przewiduje się stosowanie artystycznych tablic o zabytkach. Ich forma architektoniczna projektowana będzie indywidualnie.

Pulpit

Pulpit może występować w dwóch formach designu -

"ultraprostej" i "solidnej" wersja ultraprosta jest rekomendowana do miejsc mających monitoring i względną ochronę gdyż jest bardziej narażona na uszkodzenia. Forma solidna posiada stalową płytę pod płytą poliwęglanu, forma ultraprosta ma solidną spawaną kieszeń na płytę poliwęglanową, która nie ma podparcia.

Tablice wolnostojące osadzone są na płaskiej blasze stalowej gr.6 mm o wymiarach 100/60+ pulpit 30/60 cm, na którym zamontowana jest płyta z poliwęglanu z podklejoną na folii mrożonej treścią, zamocowana na dystansie w sześci skrajnych punktach.

Tablice wolnostojące występują tylko w kolorze grafitowym. Na pionowej stalowej płycie wykonany powinien być grawerunek pokazujący w interesujący sposób opisywany obiekt w formie ikony 3D. Projekt treści pulpitu powinien być podobny do kartusza, to samo

2.4 Rozwiązania plastyczno-architektoniczne oraz konstrukcyjne

2.4.3

Poziom P3

- tablice o obiektach oraz o patronach ulic

liternictwo, rysunki w 3d lub inne graficzne i kolorowy element "kultura".

Dopuszcza się wykonanie innej grafiki i zastosowania pulpitu w inny niż przewidziany poniżej sposób np. jako panoramę miasta z punktu widokowego.

Popiersia artystyczne

Ta kategoria jest miejscem na działania nie poddające się systematyzacji czyli działania artystyczne. Opisując ją możemy określić tylko delikatne ramy, które będą wypełniać artyści według swojej wrażliwości i umiejętności.

Ta kategoria oznakowania przewidziana jest dla wszystkich elementów oznakowywanych dziś tzw. tablicami pamiątkowymi, które często oprócz małego elementu rzeźbiarskiego nie stanowią wielkiej wartości artystycznej a poprzez nieskoordynowanie organizacyjne i problem z archiwizacją często zaśmiecają elewacje.

Z tych powodów popiersia i tablice artystyczne mają stać się i zostać wciągnięte "na stan" Systemu Informacji Miejskiej min. po to by nie dublować oznakowania (artystycznego i systemowego).

Tego typu obiekty będą musiały każdorazowo (tak jak nazwy ulic i pomniki) uzyskać Uchwałę Rady Miasta i zgodę Wojewódzkiego lub Miejskiego konserwatora Zabytków a wcześniej pozytywną opinię Komisji Estetyki Przestrzeni Publicznej. Komisja będzie kierowała pewne inicjatywy obywatelskie czy tematy upamiętniania do wykonania w takiej formie. Ograniczeń plastycznych dla popiersi artystycznych nie ma. Stosujemy jednak zasadę nie powielania informacji i komunikatów, dążymy do tego aby większość treści (tekstu) była umieszczana na kartuszkach uwalniając formę rzeźbiarską od tekstu.



II. 25 Umiejscowienie tabliczek informacyjnych, wobec tablic numerowych i instytucjonalnych

2.4 Rozwiązania plastyczno-architektoniczne oraz konstrukcyjne

2.4.3

Poziom P3

- tablice o obiektach oraz o patronach ulic

- kartusz moduł duży

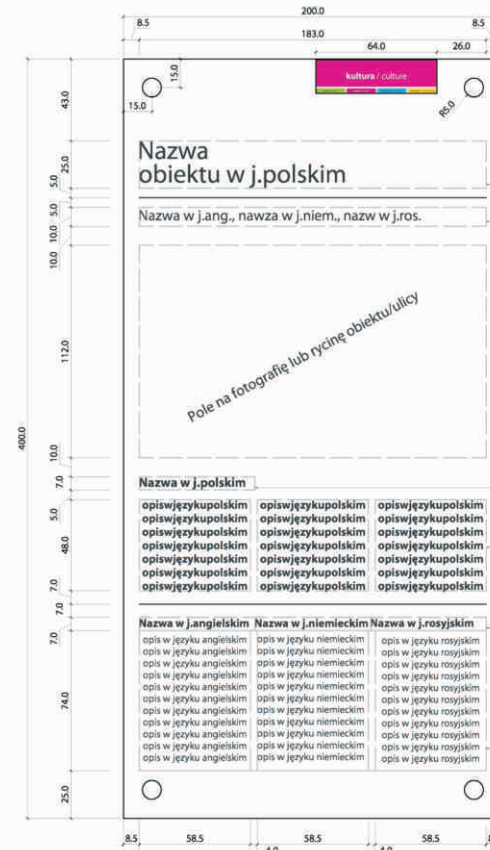

Il. 26 Kartusz montowany na budynku - moduł duży

2.4 Rozwiązania plastyczno-architektoniczne oraz konstrukcyjne

2.4.3

Poziom P3

- tablice o obiektach oraz o patronach ulic

- kartusz moduł mały

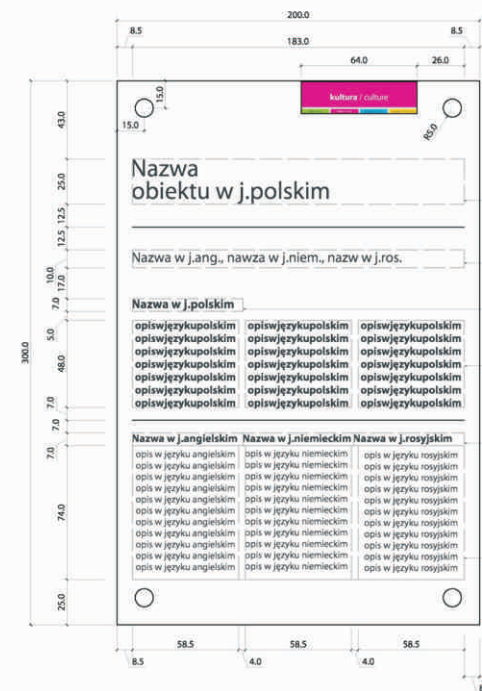

Il. 27 Kartusz montowany na budynku - moduł mały

2.4 Rozwiązania plastyczno-architektoniczne oraz konstrukcyjne

2.4.3

Poziom P3

- tablice o obiektach oraz o patronach ulic

- pulpit

Il. 26 Pulpity prezentujące obiekty zabytkowe lub rzeźby na otwartej przestrzeni

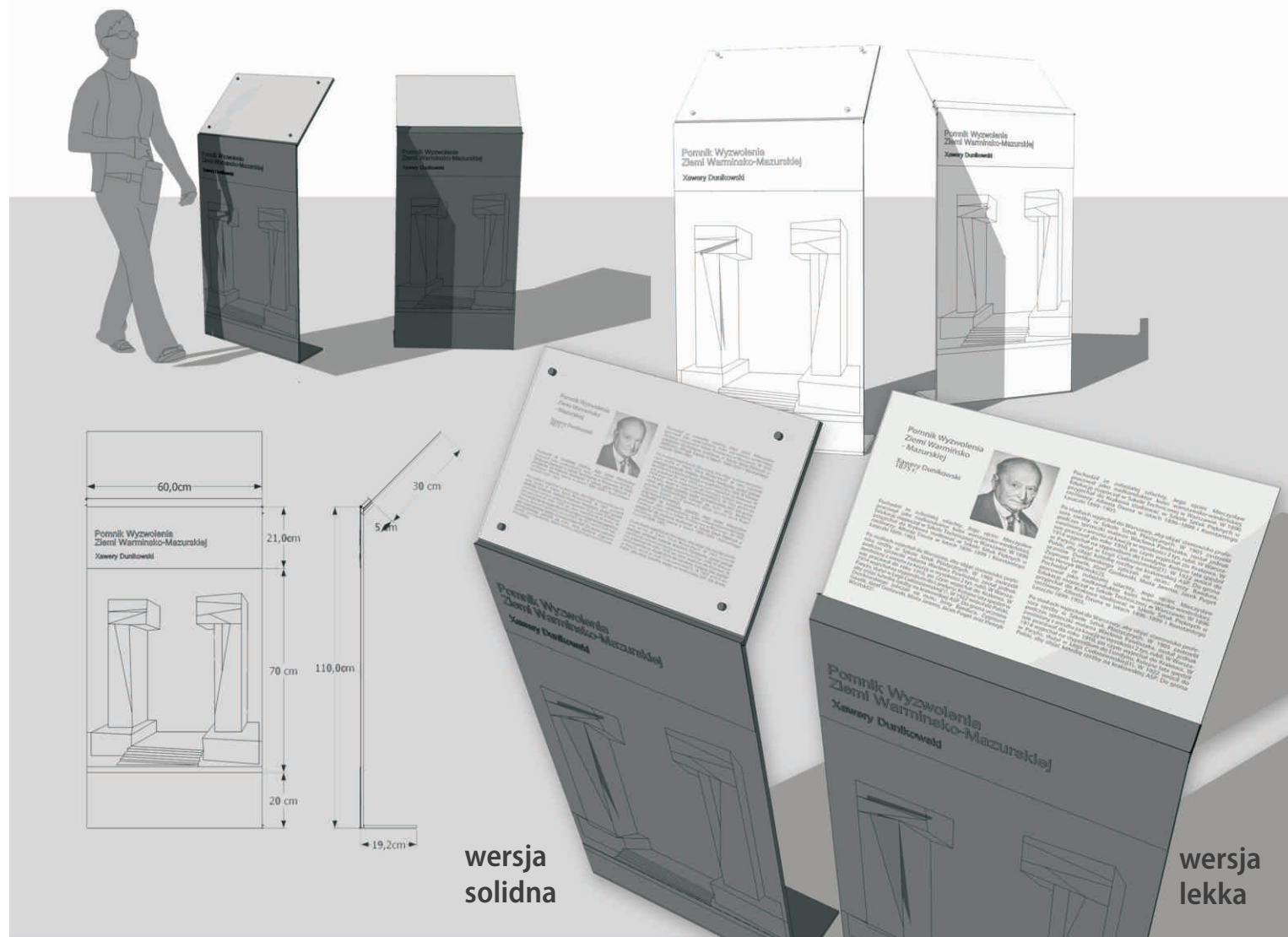

2.4 Rozwiązania plastyczno-architektoniczne oraz konstrukcyjne

2.4.3

Poziom P3

- tablice o obiektach oraz o patronach ulic

- popiersia artystyczne

Il. 27 Przykłady popiersi artystycznych i tablic pamiątkowych oraz zasady stosowania

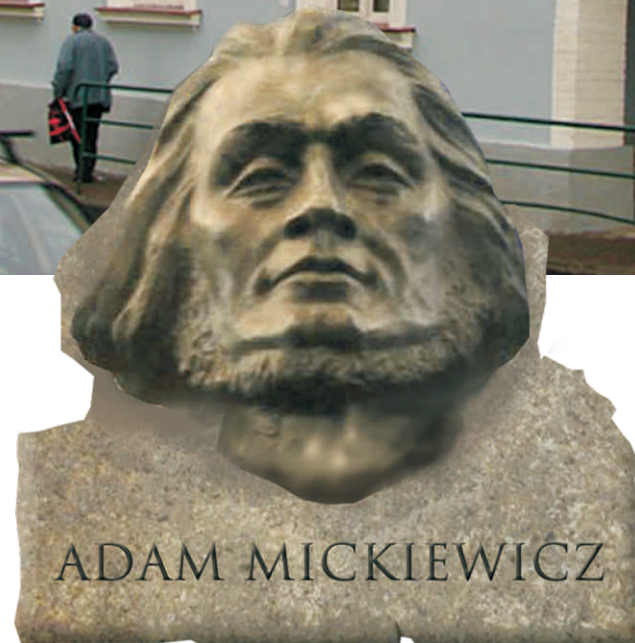

Przykładowe maski rzeźbiarskie
(front pełnej rzeźby głowy)
jako unikatowa, olsztyńska forma
przedstawienia patrona ulicy

Układ na elewacji

- forma rzeźbiarska bez zbędnych tekstów
- tabliczka kartusz z pełną informacją



Przykładowe tablice pamiątkowe istniejące w Olsztynie
rzeźbiarskie tablice pamiątkowe zostaną wprowadzone w zasoby SIM i będą pełnoprawną informacją turystyczną

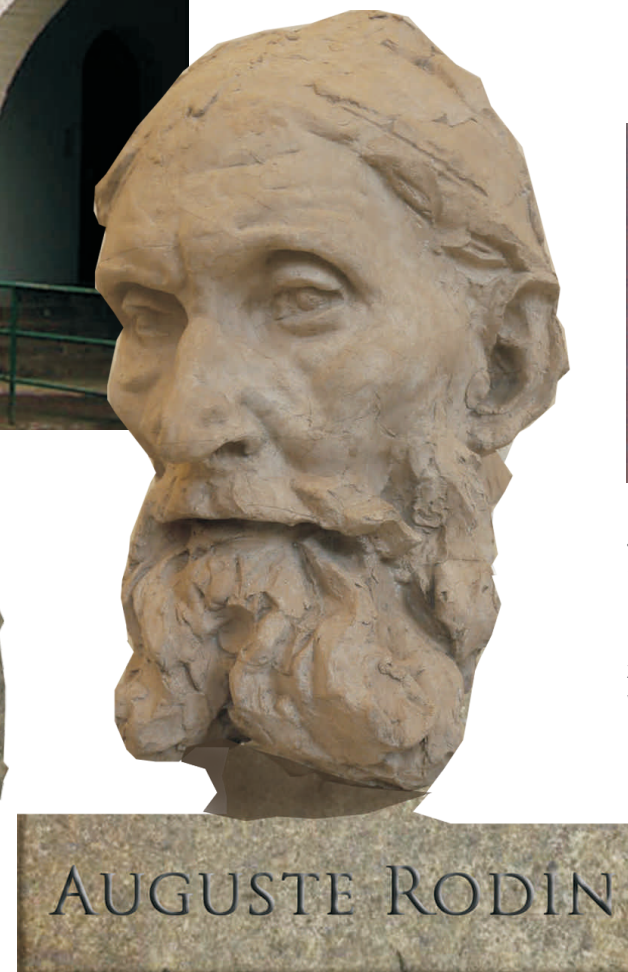

2.4 Rozwiązania plastyczno-architektoniczne oraz konstrukcyjne

2.4.4 Poziom P4 - tablice rozprawdzające ruch kołowy

Kolorystyka

Tablice poziomu P4 występować będą w dwóch wariantach kolorystycznych - jako ciemnozielone-jasnozielone (do stosowania w strefach City i Przyrodniczej) oraz brązowo-beżowej (do stosowania w strefie History).

Tablice poziomu P4 Dodatkowo, w przypadku obiektów skategoryzowanych, tło strzały oznaczane będzie kolorem danej kategorii obiektu (np. żółtym w przypadku obiektu z grupy „Rozrywka”).

Konstrukcje wsporcze (słupki) do tych tablic wykonywane będą zgodnie z Rozporządzeniem Ministra Infrastruktury z dnia 3 lipca 2003r. w sprawie szczegółowych warunków technicznych dla znaków i sygnałów drogowych oraz urządzeń bezpieczeństwa ruchu drogowego i warunków ich umieszczania na drogach w kolorze szarym. Tył tarczy znaku malowany będzie również na kolor szary.

Architektura

Tablice poziomu P4 występować będą w trzech szerokościach. Szerokości tablic w poszczególnych modułach są wynikiem przyjętej wysokości liter dużych i cyfr, natomiast wysokość tablic jest zależna od zapisu nazwy poszczególnych obiektów oraz wysokości liter dużych i cyfr. Nazwy obiektów mogą być zapisane w jednym wierszu lub dwóch, z tym że w przypadku zapisu dwuwierszowego, wiersz drugi (niższy) może być zapisany czcionką o wysokości liter jak w wierszu pierwszym lub o mniejszej wysokości liter.

Szerokości modułów tablic ulicznych

- moduł 1. o szer. 2072mm - przy wysokości liter dużych i cyfr 162mm - przewidziany do stosowania wzdłuż dróg krajowych i wojewódzkich,
- moduł 2. o szer. 1635,5mm - przy wysokości liter dużych i cyfr

132mm - przewidziany do stosowania wzdłuż dróg gminnych i powiatowych,
 - moduł 3. o szer. 3000mm - przy wysokości liter dużych i cyfr 210mm - przewidziany do stosowania wzdłuż dróg dwujezdniowych, o dopuszczalnej prędkości >60km/h,

Treść tablicy

Treść każdej tarczy znaku stanowić będzie: nazwa obiektu oraz strzała wskazująca kierunek jazdy do tego obiektu. Na jednej konstrukcji wsporczej - w jednej lokalizacji - dopuszcza się umieszczanie maksymalnie sześciu wierszy z nazwami obiektów, a w przypadku występowania przynajmniej jednej nazwy zapisanej w dwóch wierszach siedmiu wierszy. Kolejność umieszczania nazw do poszczególnych obiektów wynikać będzie ze wskazywanego strzałą kierunku jazdy do nich, i tak, najwyżej umieszczane będą obiekty, do których ruch kierowany będzie na wprost, następnie obiekty, do których ruch kierowany będzie w lewo, a najniżej obiekty, do których ruch kierowany będzie w prawo. W przypadku występowania w jednej lokalizacji kilku obiektów, do których dojazd kierowany jest w tym samym kierunku, o kolejności ich umieszczania decyduje odległość do poszczególnych obiektów - obiekty znajdujące się w mniejszej odległości od znaku sytuowane są nad obiektami położonymi dalej.

Strzały kierunkowe umieszczać należy po lewej stronie nazwy obiektu w przypadku kierowania do obiektów na wprost i w lewo oraz po prawej stronie nazwy obiektu w przypadku kierowania do obiektu w prawo.

2.4 Rozwiązania plastyczno- architektoniczne oraz konstrukcyjne

2.4.4 Poziom P4 - tablice rozprowadzające ruch kołowy

II. 28 Wizualizacja i rysunki modułów informacji dla kierowców



Moduł 1. Znaki średnie na drogach krajowych i wojewódzkich - wys. liter dużych i cyfr 162mm



Moduł 2. Znaki małe na drogach gminnych i powiatowych - wys. liter dużych i cyfr 132mm



Moduł 3. Znaki duże na drogach dwujezdniowych o $V > 60 \text{ km/h}$ - wys. liter dużych i cyfr 210mm



2.4 Rozwiązania plastyczno-architektoniczne oraz konstrukcyjne

2.4.5 Poziom P5a - tablice rozprawdzające ruch pieszych

Kolorystyka

Tablice poziomu P5a występować będą w dwóch wariantach kolorystycznych - jako ciemnozielone-jasnozielone (do umieszczania w strefach City i Przyrodniczej) oraz brązowo-beżowe (do umieszczania w strefie History). Dodatkowo, w przypadku obiektów skategoryzowanych, tło strzały oznaczone będzie kolorem danej kategorii (np. niebieskim w przypadku obiektu z grupy „Rekreacja”). Konstrukcje wsporcze tablic P5a wykonywane będą w trzech kombinacjach kolorystycznych, każda dedykowana do poszczególnych ze stref.

W strefie History dolna i górna część słupa oraz łączniki malowane będą na kolor grafitowy. W strefie City dolna część słupa malowana będzie na kolor szary, natomiast górna część i łączniki wykonywane będą ze stali nierdzewnej. W strefie Przyrodniczej dolna część słupa wykonana będzie z drewna natomiast górna część słupa i łączniki malowane na kolor grafitowy. W strefie przyrodniczej rozróżniamy obszary miejskie i leśne w obszarach przyrodniczych miejskich konstrukcja powinna być stalowa. W obszarach leśnych zarówno konstrukcja wsporcza jak i kierunkowskaz powinny być drewniane.

Architektura

Forma architektoniczna tablic poziomu P5a będzie jednakowa dla wszystkich stref kolorystycznych. Poszczególne tablice będą o wymiarach wys. x szer. 141x918 mm. Na jednej konstrukcji wsporczej umożliwiono wskazywanie azymutu w czterech kierunkach, pod kątem 90 stopni. W każdym kierunku możliwe będzie umieszczenie do pięciu tablic (wskazanie kierunku marszu do pięciu obiektów). Wszystkie tablice będą dwustronne.

Forma architektoniczna konstrukcji wsporczych będzie jednakowa na obszarze całego miasta. Dolna część słupa wykonywana będzie z kształtownika stalowego o przekroju kwadratowym, górna część słupa

z elementów stalowych o przekroju krzyżowym. Elementy mocujące widoczne.

Wysokość całkowita nośnika wynosi 3,63m, przy czym spód krawędzi najniższej położonej tarczy znaku 2,80m (przy zawieszeniu maksymalnej ilości znaków w danym kierunku, tj. pięciu).

Treść tablicy

Treść każdej tarczy znaku stanowić będzie: nazwa obiektu w języku polskim, tłumaczenie nazwy na język angielski oraz strzała wskazująca kierunek dojścia do tego obiektu, a także czas dojścia do obiektu, podawany w minutach.

O kolejności umieszczania obiektu decyduje czas dojścia do niego - obiekty, do których czas dojścia jest najkrótszy umieszczone będą najwyżej.

Dla szlaków turystycznych stosujemy zawsze tabliczkę białą z odpowiednimi kolorami, nazwami czy logotypami szlaków.



Il. 29 Wizualizacje kierunkowskazów dla pieszych w trzech strefach: History, City, Natura

2.4 Rozwiązania plastyczno-architektoniczne oraz konstrukcyjne

2.4.5 Poziom P5a - tablice rozprawdzające ruch pieszych

II. 30 Wizualizacje i wymiary tablic rozprawdzających ruch pieszych strefa Nowoczesna



Stare Miasto Old Town	1 min. →
Sąd Ostatecznej Instancji Court of Last Resort	3 min. →
Uniwersytet Warmińsko-Mazurski University of Warmia - Mazury	5 min. →
Teatr im. Stefana Jaracza Stefan Jaracz Theatre	7 min. →
Dworzec kolejowy Olsztyn Gł. Railway Station	10 min. →



2.4 Rozwiązania plastyczno-architektoniczne oraz konstrukcyjne

2.4.5 Poziom P5a - tablice rozprowadzające ruch pieszych

II. 31 Wizualizacje i wymiary tablic rozprowadzających ruch pieszych strefa Przyrodnicza

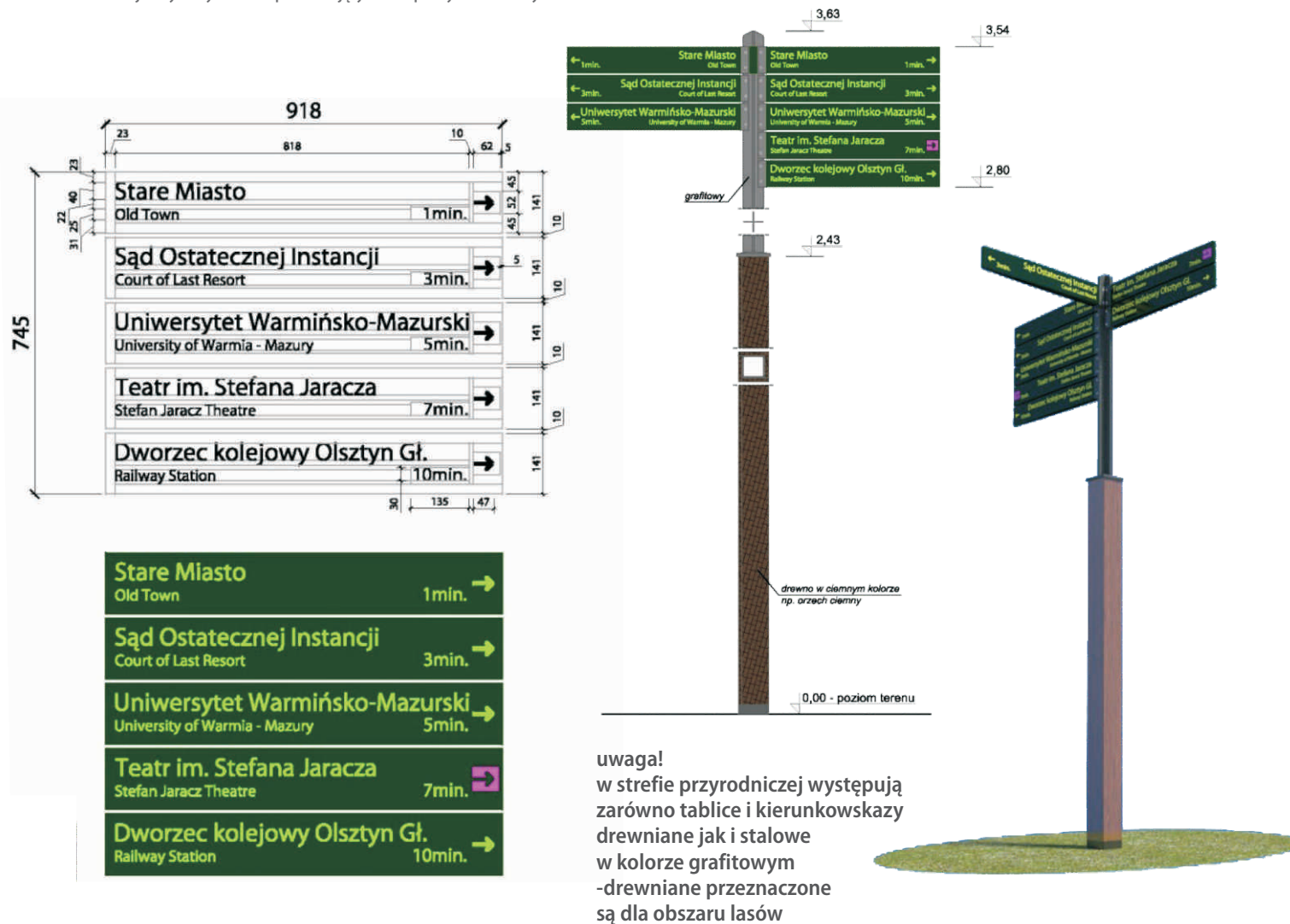

2.4 Rozwiązania plastyczno-architektoniczne oraz konstrukcyjne

2.4.5 Poziom P5a - tablice rozprawdzające ruch pieszych

II. 32 Wizualizacje i wymiary tablic rozprawdzających ruch pieszych strefa Historyczna

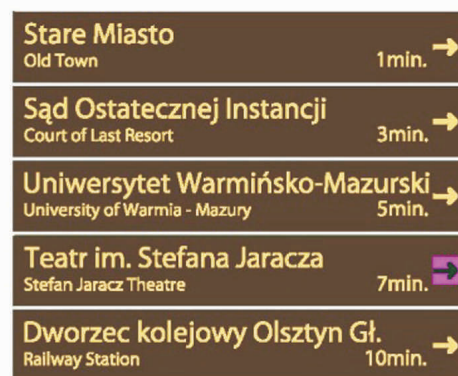

2.4 Rozwiązania plastyczno-architektoniczne oraz konstrukcyjne

2.4.6 Poziom P5b - tablice mapowe

Kolorystyka

Tablice poziomu P5b występować będą w dwóch wariantach kolorystycznych - jako ciemnozielone-jasnozielone (do umieszczania w strefach City i Przyrodniczej) oraz brązowo-beżowe (do umieszczania w strefie History).

Konstrukcje wsporcze tablic P5b wykonywane będą w trzech kombinacjach kolorystycznych, każda dedykowana do poszczególnych ze stref. W strefie History konstrukcja wsporcza malowana będzie na kolor grafitowy. W strefie City konstrukcja wsporcza malowana będzie na kolor szary. W strefie Przyrodniczej konstrukcja wsporcza wykonana będzie z drewna lub stalowa grafitowa.

Architektura

Forma architektoniczna tablic poziomu P5b będzie jednakowa dla wszystkich stref kolorystycznych, jednakże tablice w strefach City i History będą o wymiarach całkowitych [wys.xszer.] 2500 x 900mm, natomiast w strefie Przyrodniczej o wymiarach 2400x890mm. Pole ekspozycji tablic poziomu P5b wynosić będzie w strefach City i History [wys.xszer.] 1890x890mm, a w strefie Przyrodniczej 1600x750mm. Wszystkie tablice będą dwustronne. Tablice nie będą podświetlane w pierwszym etapie wdrażania SIM. Jednak grubość konstrukcji przewiduje możliwość późniejszej modyfikacji tablicy i umieszczenia w niej źródła światła.

Treść tablicy, layout

Przewiduje się podział treści tablicy na dwa rodzaje: tablica mapowa i tablica tematyczna.

W tablicy mapowej obowiązuje layout czyli zasady graficzne (opisane w ostatnim punkcie tego paragrafu). W tablicy tematycznej zasady są luźniejsze i można stosować dowolne wypełnienia graficzne. Główną zasadą tablic mapowych jest to iż pokazują miejsce w którym stoją,

nazwa-tytuł tablicy powinien zawsze opisywać miejsce, w którym znajduje się tablica. Do kierowania do obiektu służą kierunkowskazy.

Tablica pokazuje "tu jesteś". Znak ten nie musi być umieszczony na środku tablicy, jednak powinien zawsze w widoczny sposób informować o pozycji oglądającego.

Do wykonania map stosujemy mapę z Miejskiego Systemu Informacji Przestrzennej (Wydział Geodezji).

Mapa nie ma skali, jednak należy na niej każdorazowo zaznaczyć okrąg pokazujący ile przejdziemy w 5 min.

Kolorystyka map różni się w zależności od strefy. Standardy graficzne przedstawione w niniejszym dokumencie są dość precyzyjne ale mogą być poddawane modyfikacjom w trakcie realizowania projektów wykonawczych.

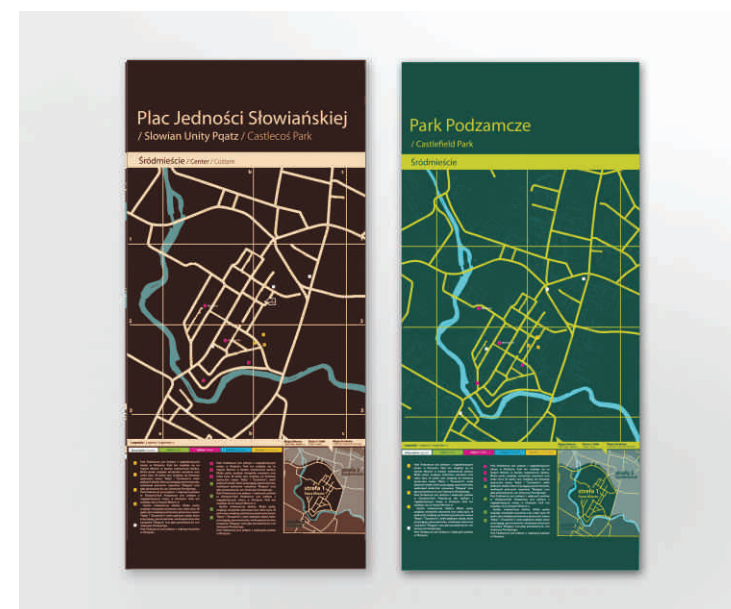

II. 33 Przykłady tablic mapowych dla stref History oraz City, Natura

2.4 Rozwiązania plastyczno- architektoniczne oraz konstrukcyjne

2.4.6 Poziom P5b - tablice mapowe

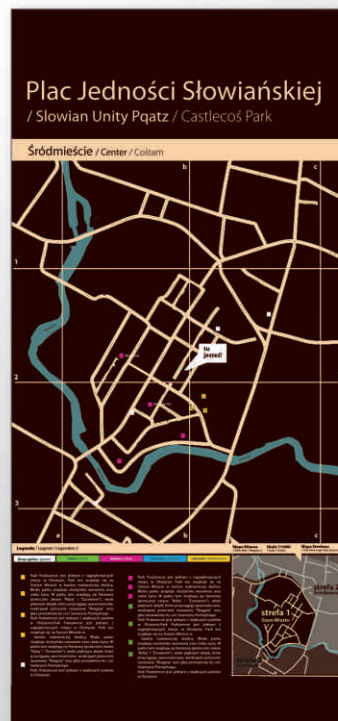

tablica mapowa



tablica tematyczna



tablica tematyczna

Il. 34 Rodzina tablic mapowych i tematycznych dla strefy Historycznej, pokazane są przykładowe ilustracje

2.4 Rozwiązania plastyczno- architektoniczne oraz konstrukcyjne

2.4.6 Poziom P5b - tablice mapowe

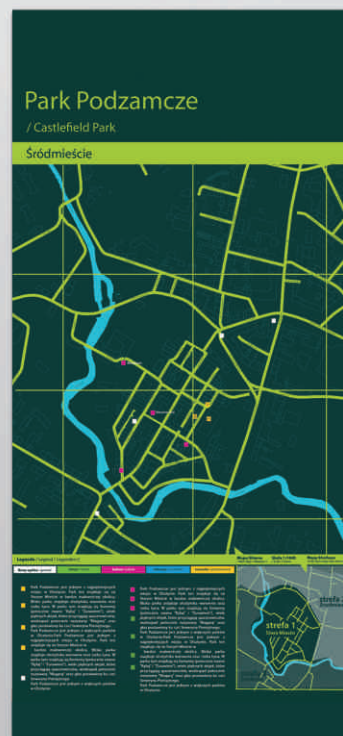

tablica mapowa

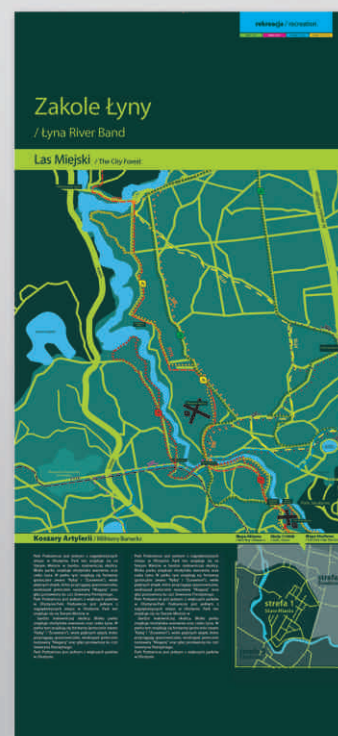

tablica tematyczna

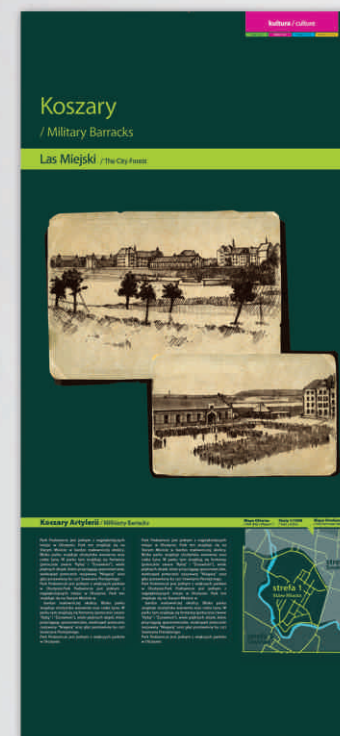

tablica tematyczna

Il. 35 Rodzina tablic mapowych i tematycznych dla strefy Nowoczesnej lub Przyrodniczej, pokazane są przykładowe ilustracje

2.4 Rozwiązania plastyczno- architektoniczne oraz konstrukcyjne

2.4.6 Poziom P5b - tablice mapowe



II. 36 Tablice mapowe dla wszystkich stref gabaryty

2.4 Rozwiązania plastyczno- architektoniczne oraz konstrukcyjne

2.4.6 Poziom P5b - tablice mapowe



Il. 37 Tablice mapowe wizualizacje

2.4 Rozwiązania plastyczno-architektoniczne oraz konstrukcyjne

2.4.6.1 Layout graficzny tablic mapowych i tematycznych SIM

Zasady projektowania tablic mapowych i tematycznych

Przewiduje się podział treści tablicy na dwa rodzaje: tablica mapowa i tablica tematyczna.

W tablicach mapowych należy bezwzględnie przestrzegać zasad graficznych layoutu. W tablicach tematycznych można dokonywać modyfikacji w zależności od potrzeb. Nie wolno jedynie rezygnować z górnego paska z nazwą miejsca, w którym stoi tablica (tablica opisuje zawsze miejsce, w którym się znajduje, pokazując mapę z pozycji "tu jesteś").

W treści tablic tematycznych można zastosować różnorodne techniki graficzne i różnorodne rodzaje opisów. Jeśli jednak możliwe jest zachowanie układu mapowego, należy go stosować.

W przypadku ścieżek przyrodniczych i opisów związanych z naturą lub rekreacją można zamiast prostokąta mapowego stosować jako wykrojniki pod grafikę firmowy olsztyński "liść" komponowany na spad.

Tablice mapowe mają mieć charakter topograficzny i informacyjny dlatego muszą być realizowane zgodnie z prawdą, tj. opisywać miejsca nazwami zgodnymi z obowiązującymi lub nazwami historycznymi.

Nazwy ulic będą pochodziły z grafiki eksportowanej z SIP, nazwy miejsc będą dodatkowo nanoszone na kontrastowych prostokątach.

Nazwy obiektów służących kulturze, rekreacji, naturze (takich, które posiadają jakiś ładunek emocjonalny i znaczenie np. historyczne i występują w opisach czy opracowaniach) piszemy w "dymkach" prostokąty z trójkątem charakterystycznym dla dymka wypowiedzi.

Występują dwa rodzaje oznakowania na mapie w kategoriach KNRR. W zależności od tego czy widzimy dużo mapy czy mało. Jeśli mapa jest przybliżona stosujemy opisy w dymkach, jeśli mapa jest oddalona (widać większą gęstwinę informacji) stosujemy kolorowe kwadraciki z cyferkami, które są opisane w legendzie.

W tablicach SIM oprócz tych opisów i grafiki podstawowej **będą stosowane klasyczne ikony informacyjne wykonane w tzw. standardzie europejskim.** Ikony będą zawsze białe, czasem z ciemną podbitką. Nie będą wykonywane ikony specjalnie dla SIM Olsztyn. Zależy nam na integracji SIM z innymi materiałami turystycznymi i adekwatności przekazu. Ikony będą występowały również w legendzie.

Ikony w systemie europejskim będą używane TYLKO dla elementów nieskategoryzowanych jako kultura, natura, rekreacja, rozrywka. Obiekty z tych kategorii, charakterystyczne dla Olsztyna będą tworzone w ramach innych projektów promocyjnych np. Olsztyn Aktywnie w Wydziale Promocji Miasta, tam też jest przechowywana baza ikon i elementów wykonawczych olsztyńskiego SIM.

Układ tablicy mapowej składa się z następujących elementów:

- górne światło (dość duży pusty fragment od góry)
- tytuł tablicy opisujący miejsce w którym się znajdujemy lub większy obszar jeśli miejsce nie jest charakterystyczne.
- tłumaczenie tytułu na trzy języki: angielski, niemiecki, rosyjski
- mapa wykonana na podstawie mapy Systemu Informacji Przestrzennej (w dyspozycji Wydziału Geodezji i Gospodarki Nieruchomościami) ze zmienionymi kolorami wg. rysunków.

Mapa na tablicach będzie podawana bez skali, stosując podział minutowy tempa poruszania się pieszego. Mapa nie będzie mieć skali, lecz nie powinna pokazywać więcej niż trasę na 25 min. marszu pieszego.

Na tablicach mapowych należy umieszczać okrąg pokazujący średnicę, którą przejdziemy w czasie 5 min. i dymek z napisem "Tu jesteś". Jeśli chcemy pokazać szersze obszary dla pokazania konkretnego tematu i wyjaśnienia konkretnego zagadnienia wchodzimy już w obszar tablic tematycznych, gdzie dopuszczona jest modyfikacja mapy. Kolorystyka mapy odpowiada strefie Historycznej, Przyrodniczej i City tj. w Historycznej ma kolorystykę brązową w City i Przyrodniczej zieloną.

2.4 Rozwiązania plastyczno-architektoniczne oraz konstrukcyjne

2.4.6.1 Layout graficzny tablic mapowych i tematycznych SIM

- pod mapą znajduje się zielony pasek z małym opisem przedstawianego obszaru lub tematu

- w dolnej części znajdują się trzy równe kolumny mogą to być kolumny tekstowe, legenda, dodatkowe fotografie lub mapa orientująca.

- mapa orientująca powinna pokazywać szerszy obszar i uproaszczone graficznie trasy i główne ulice, należy ją wykonywać jako osobny plik graficzny (inny niż kadr z SIP) z przetworzeniem i uproszczeniem graficznym (schematyzacja), do płaskich plam kolorystycznych.

Mapy orientacyjne powinny znajdować się na wszystkich tablicach tematycznych zlokalizowanych z daleka od tablic mapowych. Małe mapy orientacyjne powinny również zawierać znak "tu jesteś".

- na szczycie kolumn tekstowych zaraz pod zielonym paskiem umieszcza się legendę w kategoriach kultura, natura, rekreacja, rozrywka. Gdzie z prawej strony na najszerszym buttonie jest kategoria właściwa dla danej tablicy. Ten element występuje w tablicach tematycznych i tablicach mapowych, które stosują legendę w kategoryzacji KNRR.

- w treści kolumn tekstowych powinna znajdować się legenda, lub teksty ciągłe. W przypadku tablic mapowych legenda powinna znajdować się pod mapą orientującą. Jednak legenda na mapach pokazujących miasto prawdopodobnie będzie bardzo rozbudowana i będzie zajmowała całe trzy kolumny. Dlatego na tablicach mapowych nie powinno się umieszczać innych treści niż legenda w dolnej części (tekstowej z kolumnami).

Ważne informacje, telefony alarmowe i kontakt do administratora SIM umieszczany powinien być zawsze pogrubionym liternictwem w dolnej części prawej kolumny. Liternictwo w opisie i legenda jest zawsze białe.

Stosowanie charakterystycznych elementów plastycznych:

W olsztyńskim SIM przewidziane są określone cechy plastyczne grafiki, które należy kontynuować tak by zachować spójność całego systemu.

- ikony budynków w 3D i obszary miasta w 3D na podstawie modeli sketchup
- dymki w odpowiednich kolorach dla kategorii kultura, natura, rekreacja, rozrywka
- przy tematach natury i edukacji związanej z naturą można stosować dowolną grafikę np. zdjęcia, rysunki przyrodnicze zakomponowane w olsztyńskim liściu
- przy tematach historycznych należy stosować rysunki odręczne na podstawie starych pocztówek stylizowane na stare zdjęcia
- jeśli chcemy stosować współczesne realistyczne zdjęcia, należy je przetworzyć do dwóch, trzech kolorów odpowiadających strefom miejskiej i historycznej. Zdjęcia realistyczne, dokumentacyjne nie powinny być stosowane w SIM, ze względu na wymagane zgody występujących na nich i słabe walory estetyczne przypominające reklamę.
- na tablicach można również stosować schematy i kompozycje ikon czy znaków graficznych

Tablice SIM mają w swoim założeniu służyć wszystkim jednostkom miejskim, tak by dać im możliwość przekazania treści, zachować przy tym ład przestrzenny miasta a dzięki dość dużej dowolności wypełniania treścią pozostawić miejsce na indywidualność np. ścieżka edukacyjna robiona przez szkołę.

2.4 Rozwiązania plastyczno-architektoniczne oraz konstrukcyjne

2.4.6.1 Layout graficzny tablic mapowych i tematycznych SIM



II. 38 Layout tablic mapowych i tematycznych



II. 39 Legenda w kategoriach tematycznych Kultura, Natura, Rekreacja, Rozrywka
Uproszczona mapa orientująca w legendzie tablicy

2.4 Rozwiązania plastyczno- architektoniczne oraz konstrukcyjne

2.4.6.1 Layout graficzny tablic mapowych i tematycznych SIM



strefa historyczna

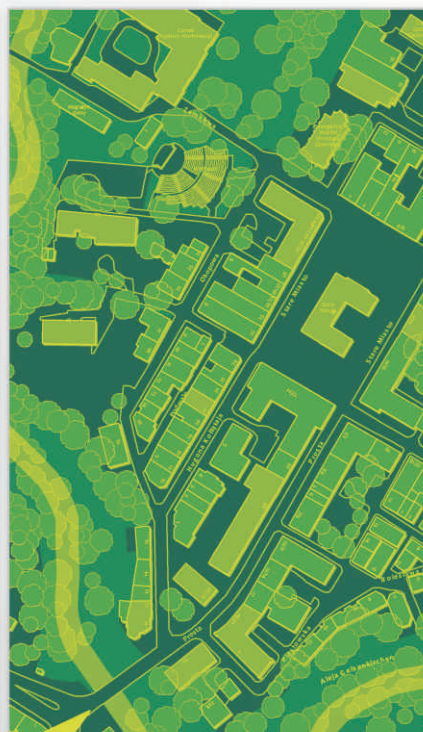

strefa współczesna i przyrodnicza

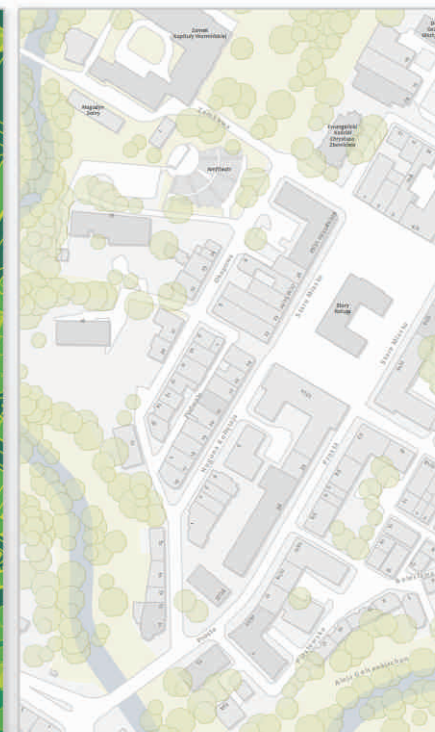

podstawowa mapa SIP

Il. 40 Mapa SIM Olsztyn powstaje na podstawie mapy GIS Systemu Informacji Przestrzennej, jest przetworzona kolorystycznie na potrzeby użycia w przestrzeni miejskiej zachowując identyczne opisy ulic i kształty

2.4 Rozwiązania plastyczno- architektoniczne oraz konstrukcyjne

2.4.6.1 Layout graficzny tablic mapowych i tematycznych SIM

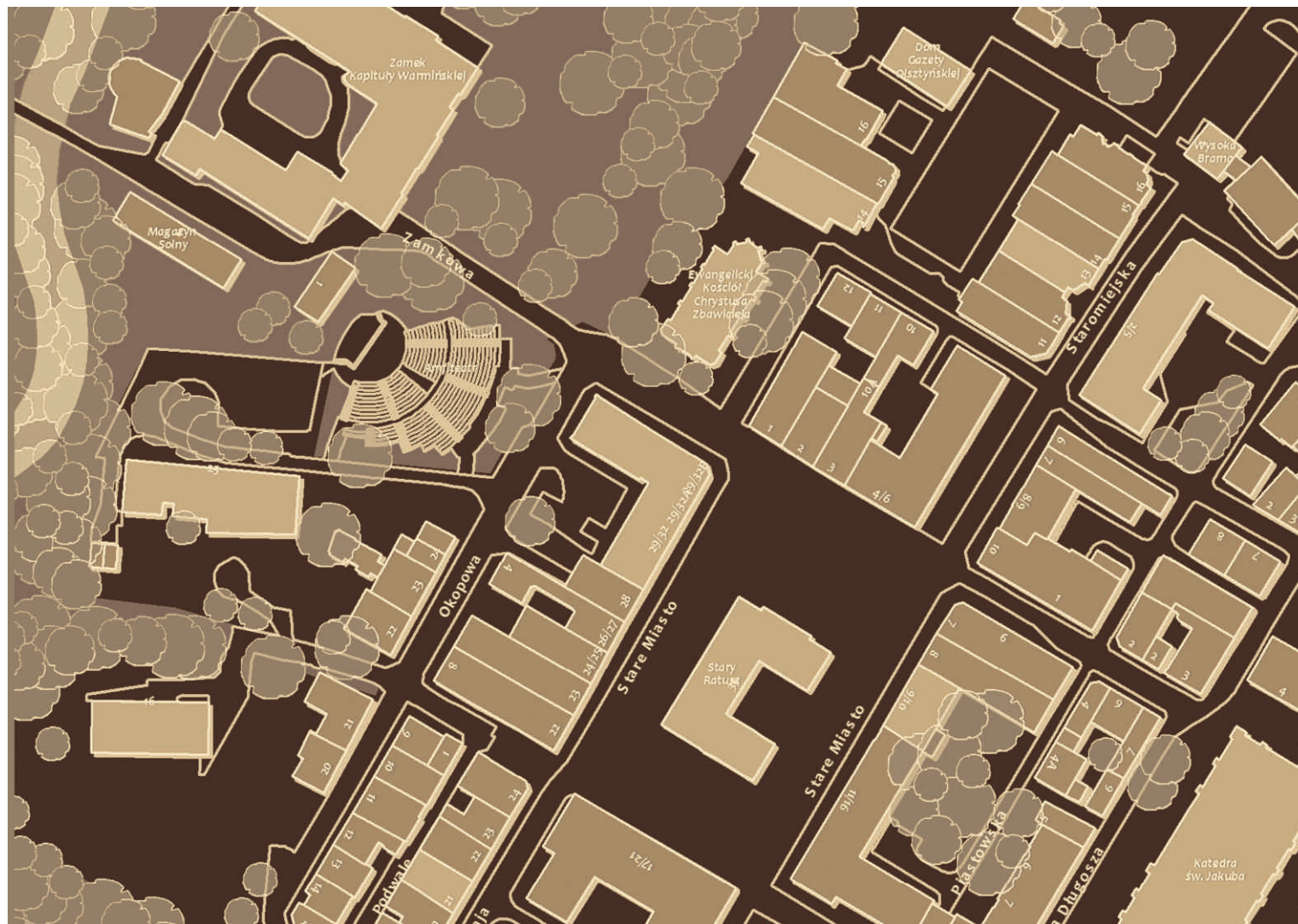

II. 41 Powiększenie mapy SIM (na podstawie SIP) strefa historyczna

2.4 Rozwiązania plastyczno- architektoniczne oraz konstrukcyjne

2.4.6.1 Layout graficzny tablic mapowych i tematycznych SIM

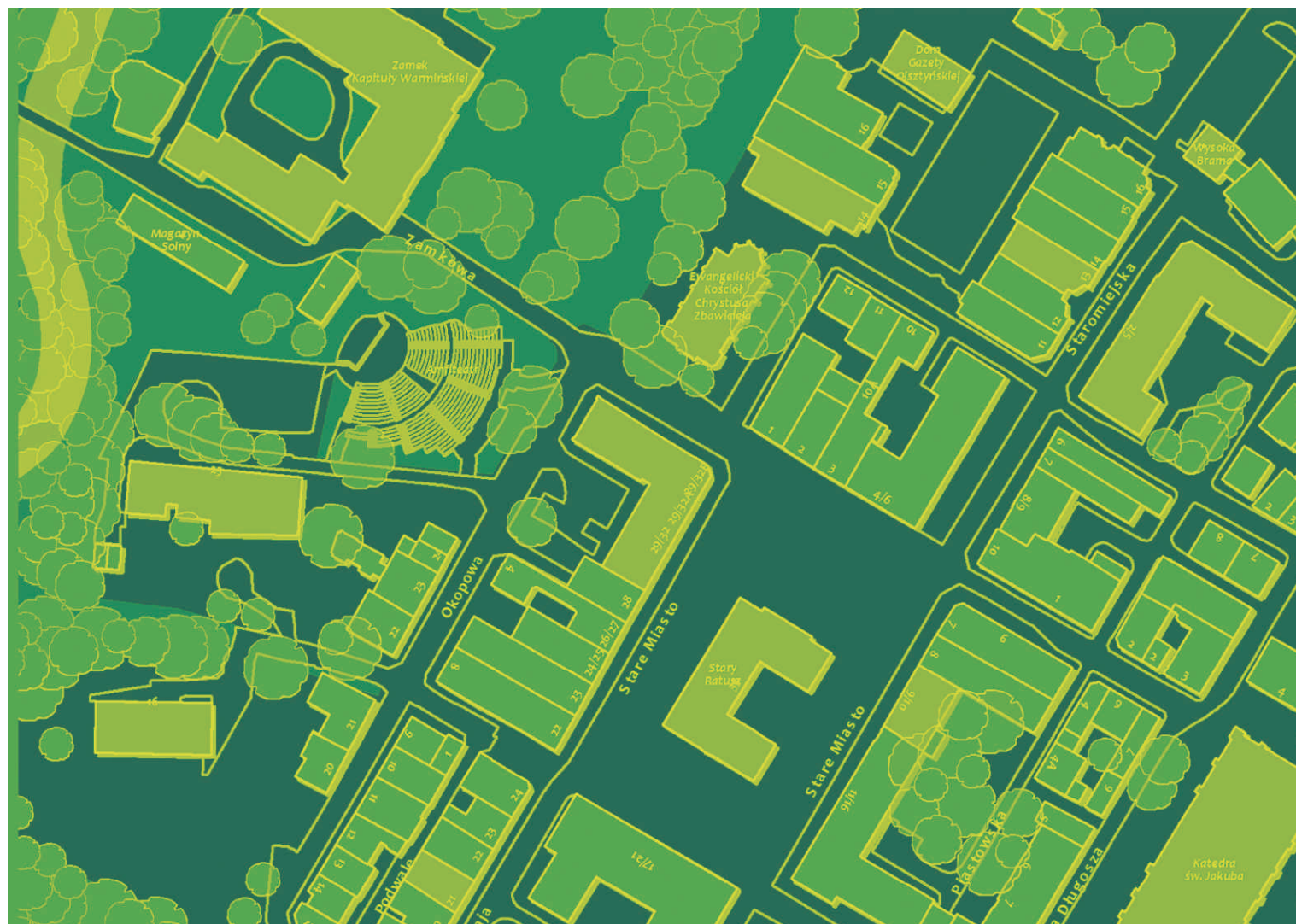

II. 42 Powiększenie mapy SIM (na podstawie SIP) strefa nowoczesna i przyrodnicza

2.4 Rozwiązania plastyczno-architektoniczne oraz konstrukcyjne

2.4.6.1 Layout graficzny tablic mapowych i tematycznych SIM

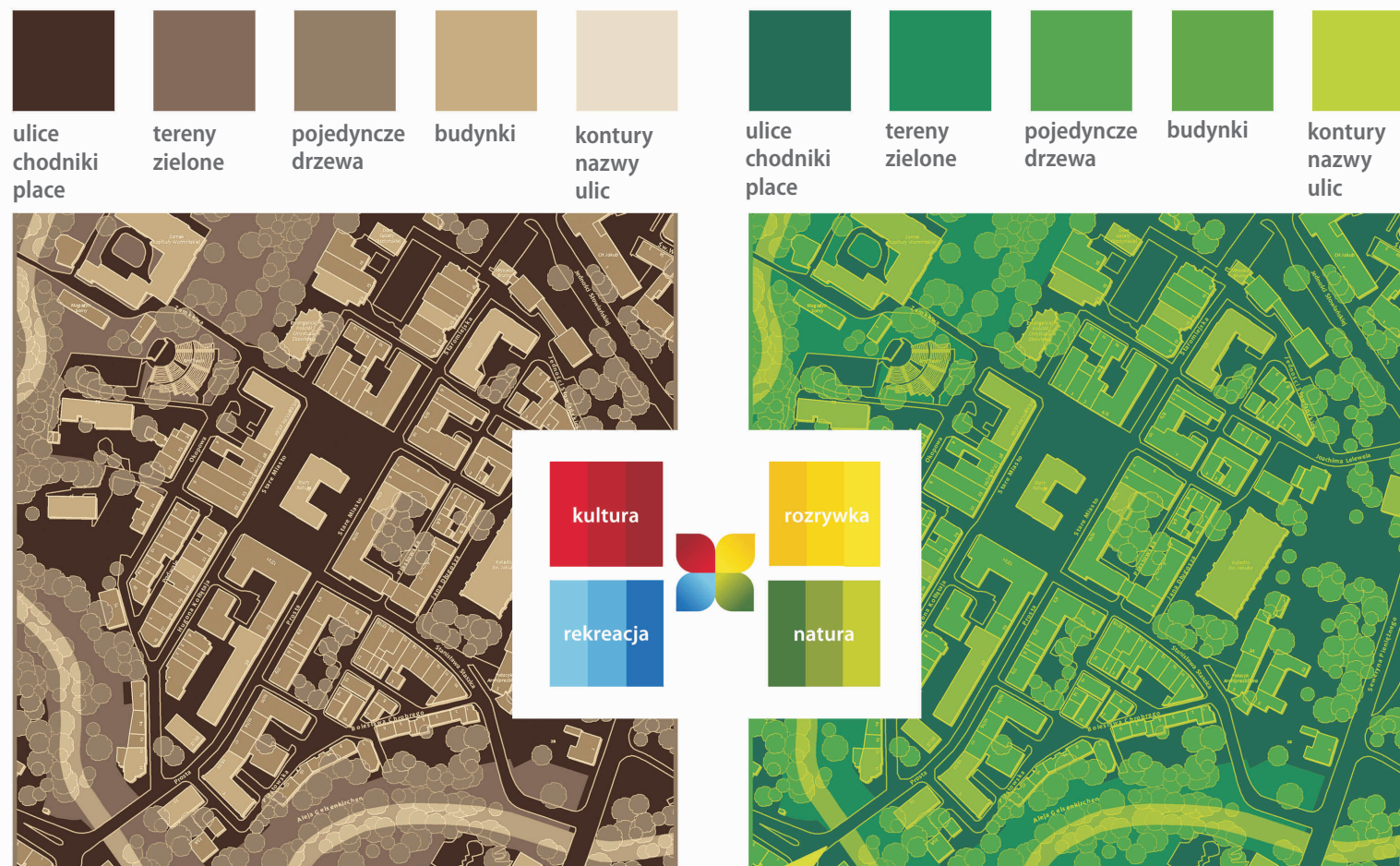

II. 43 Rozbicie podstawowej kolorystyki mapy w strefie historycznej i przyrodniczej, nowoczesnej. Kategorie KNRR występują niezmiennie w obu strefach

2.4 Rozwiązania plastyczno- architektoniczne oraz konstrukcyjne

2.4.6.1 Layout graficzny tablic mapowych i tematycznych SIM

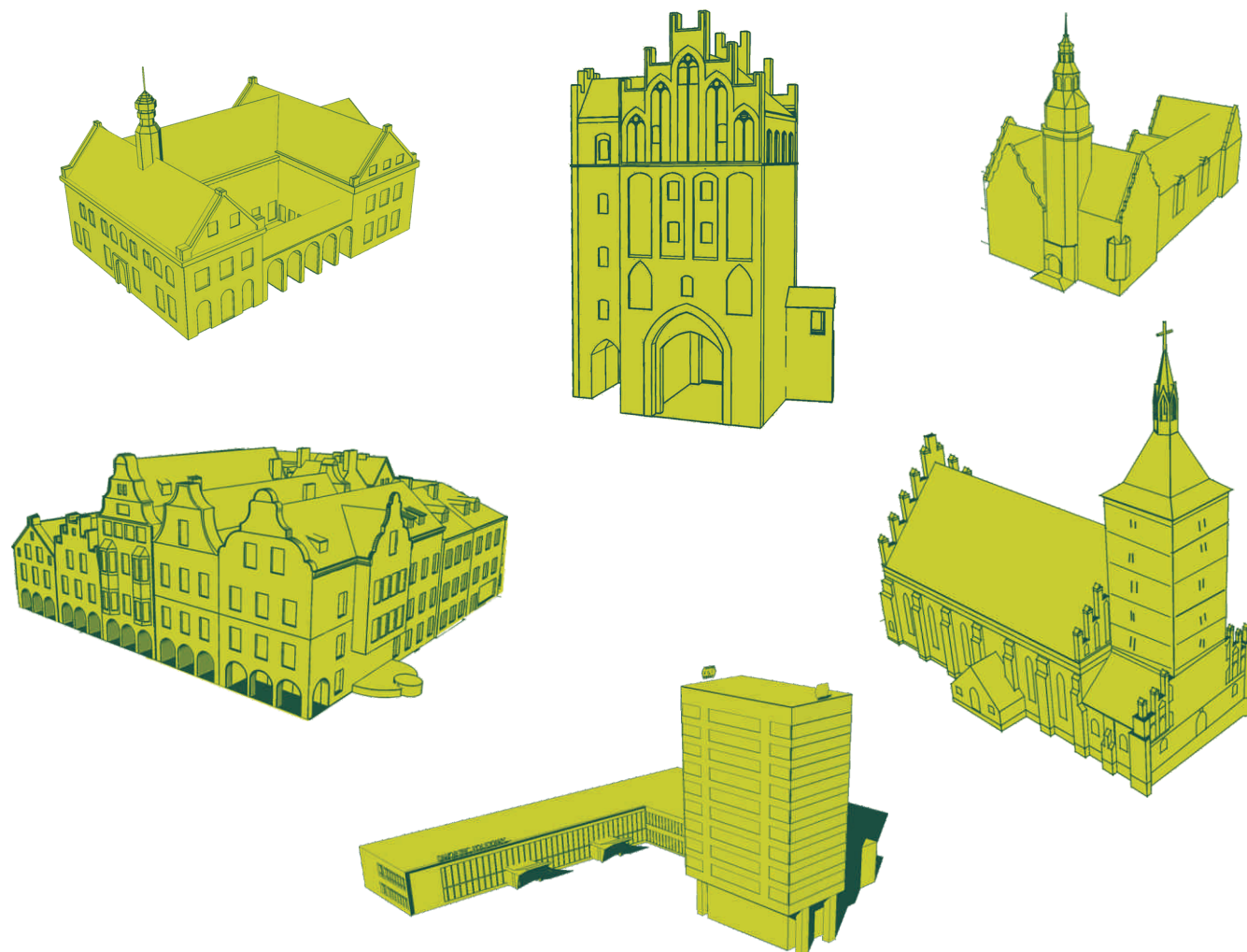

II. 44 W olsztyńskim SIM jednym z charakterystycznych motywów są ikony budynków w 3D

2.4 Rozwiązania plastyczno- architektoniczne oraz konstrukcyjne

2.4.7 Poziom P5c - tablice scalone

Rozwiązania kolorystyczne, architektoniczne oraz zakres treści jest identyczny jak dla tablic rozprawdzających ruch pieszych i tablic mapowych. Nie przewiduje się umieszczania tablic scalonych w strefie Przyrodniczej. Tablice scalone umieszcza się tylko tam gdzie jest mało miejsca i niemożliwe jest usytuowanie tablicy kierunkowej i

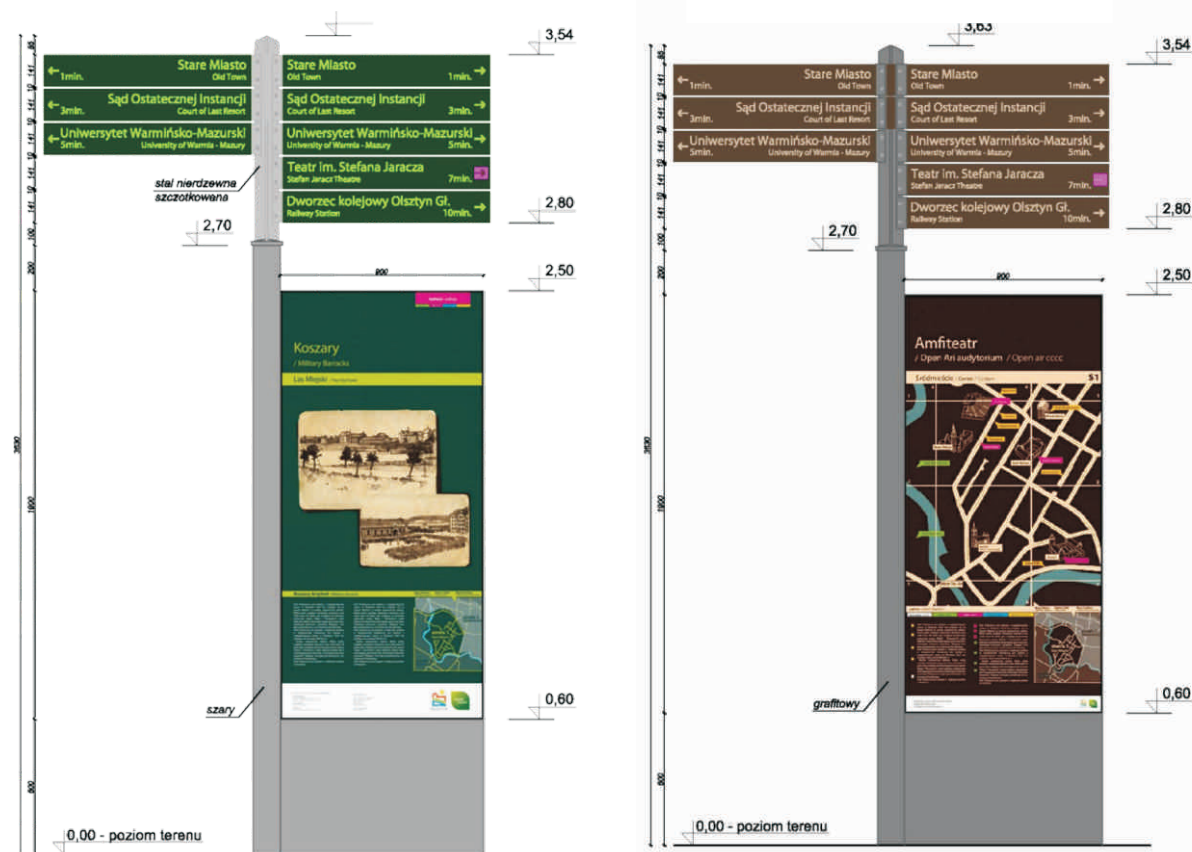

II. 45 Tablice scalone gabaryty

2.4 Rozwiązania plastyczno- architektoniczne oraz konstrukcyjne

2.4.7 Poziom P5c - tablice scalone



Il. 46 Tablice scalone wizualizacje

2.4 Rozwiązania plastyczno-architektoniczne oraz konstrukcyjne

2.4.8 Poziom P6 - tablice przystankowe I słupki przystankowe

Szerokie wytyczne wyposażenia przystanków będą przedstawione w osobnym opracowaniu " Wytyczne wyposażenia przystanków komunikacji miejskiej w Olsztynie", w obrębie systemu prowadzenia po mieście SIM opracowane zostały dwa elementy najbardziej oddziałujące na przestrzeń miejską: słupek przystankowy i tabliczka na wiacie.

Oznakowanie przystanków komunikacji miejskiej w przestrzeni publicznej składa się z czterech elementów:

- **słupek przystankowy**
- **tabliczka na wiacie przystankowej**
- **nośnik rozkładów na słupku przystankowym** (treść rozkładu ZKM nie wchodzi w opracowanie SIM)
- **nośnik rozkładów na wiacie przystankowej** (nie wchodzi w SIM)

Kolorystyka

Tablice poziomu P6 występować będą w dwóch wariantach kolorystycznych - jako ciemnozielone-jasnozielone (do umieszczania w strefach City i Przyrodniczej) oraz brązowo-beżowe (do umieszczania w strefie History).

Konstrukcje wsporcze wolnostojących tablic P6 wykonywane będą w dwóch kombinacjach kolorystycznych - grafitowe do stref History i Przyrodniczej oraz szare do strefy City.

Architektura

Tablice słupków przystankowych mocowane będą do nowoprojektowanych konstrukcji wsporczych znaków drogowych D-15 (a w przyszłości znaków D-17 dla tramwaju).

Całkowita wysokość wolnostojącego nośnika informacji przystankowej (łącznie ze znakiem D15) wynosi 3,338m plus zwieńczenie stanowiące oznaczenie przystanku w węźle. Założono, że rozkłady jazdy umieszczane będą na konstrukcji wsporczej tablic przystankowych.

Wyróżniamy trzy moduły nośników na rozkłady na 3, 6, 12 rozkładów w formacie A4. Dwa ostatnie moduły są dwustronne.

Tablice przystankowe będą dwustronne (podobnie jak znak D15). Tablice występować będą w kolorystyce jasnozielonej-ciemnozielonej (w strefach City i Przyrodniczej) oraz brązowo-beżowej (w strefie History).

Tablice znajdujące się pod znakiem drogowym mogą być rozbudowywane o kolejne wiersze zawierające numery linii komunikacyjnych, przy założeniu, że liczba kolumn z numerami linii na tarczy znaku nigdy nie będzie większa od trzech.

Maksymalna ilość numerów linii znajdujących się na tablicy wynosi 12. W przypadku pojawienia się przystanków obsługujących więcej niż 12 linii komunikacyjnych wymagane będzie ustawienie dodatkowego słupka. Rekomendowane jest przy 9 i więcej liniach stosowanie dwóch i więcej słupków, które podzielone są kierunkami, w których jadą poszczególne autobusy. W takiej sytuacji pod nazwą przystanku pojawi się moduł pokazujący kierunek jazdy. Tego rodzaju rozwiązanie jest rekomendowane dla dużych węzłów komunikacyjnych.

Treść słupka przystankowego

Treści tablic zawierają:

- a.** Na szczycie słupka oznaczenie przystanku na schemacie węzła komunikacyjnego. Element ten wskazuje na kolejny przystanek wchodzący w skład zespołu przystankowego w obrębie jednej nazwy przystanku. Oznakowany jest kolejnymi cyframi pisanymi na zasadzie 01,02,03...
- b.** Znak D 15 lub D 17
- c.** Nazwa przystanku
- d.** Opcjonalnie: tabliczka z informacją o przystanku docelowym i jednym przystanku pośrednim, np. Jaroty przez Żołnierską. Mogą być tam umieszczone także uwagi charakterystyczne dla przystanku, np. „Na żądanie”, bądź „strefa”. Jest to tabliczka dodatkowa, która może być wykorzystywana w zależności od lokalizacji i zapotrzebowania dla

2.4 Rozwiązania plastyczno-architektoniczne oraz konstrukcyjne

2.4.8 Poziom P6 - tablice przystankowe I słupki przystankowe

danego przystanku. Ten moduł stanowi również moduł dla reklamy prywatnych linii i może być stosowany z dowolną treścią

e. Numery linii autobusowych, które zatrzymują się na danym przystanku umieszcza się w kolejności - od najmniejszego do największego - na prostokątach 130/100 mm w następującej kolejności:

- Numery linii dziennych,
- Numery linii dziennych prywatnych
- Numery linii podmiejskich i ekspresowych prywatnych
- Numery linii nocnych,

Możliwe jest umieszczenie maksymalnie po cztery wiersze, nie więcej niż trzy numery w jednym. Większa liczba linii wymaga ustawienia drugiego słupka i podziału linii wg. porządku kierunkowego.

f. Stopka właścicielska: wąski element o wymiarach 400/40 mm. Na stopce umieszczony jest numer przystanku i informacja o jego zarządcy, może być w formie pełnej nazwy lub strony internetowej.

Treść tablicy przystankowej:

Tablica przystankowa wysokości 10 cm zawiera pełną nazwę przystanku i numery obsługujących ją linii. Kolorystyka tablicy jest zgodna z kolorystyką obowiązującą w danej strefie. Wielkość kwadracików z numerami linii jest identyczna jak na słupkach przystankowych co umożliwia łatwą i tanią wymianę (przeklejanie numerów). Długość tablicy jest uzależniona od długości nazwy przystanku i ilości obsługiwanych linii, należy zachować odstęp 60 cm od końca nazwy przystanku do pierwszego kwadracika z numerem linii. Należy każdorazowo przemyśleć ilość miejsca na tablicy tak by umożliwić rozwój tj. dodać dwie - cztery linie bez konieczności wymiany całej tabliczki.

Współpraca z przedsiębiorcami prywatnymi:

Dla zachowania ładu przestrzennego w Olsztynie wprowadza się standardowe rozwiązania plastyczno-architektoniczne dla oznakowywania wszystkich przystanków komunikacji samochodowej i szynowej działających na terenie gminy.

Właściciele prywatnych linii nie mają obowiązku się oznakowywać, jeśli jednak chcą zareklamować swoją działalność muszą to zrobić w skoordynowany z miastem sposób. Inna forma niż zapisana w Systemie Informacji Miejskiej nie będzie możliwa, ze względu na to że przystanki są zawsze na terenie gminy i muszą uzyskać zgodę MZDiM a tym samym służb odpowiedzialnych za estetykę.

Słupki przystankowe dla komunikacji publicznej są konstrukcyjnie identyczne jak dla komunikacji prywatnej, opracowane tak by być rozwiązaniem czytelnym i tanim. Firmy prywatne mogą albo same budować słupki i zajmować je na wyłączność, co rekomendowane jest w miejscach gdzie zaczynają bieg. Albo wykupować pojedynczy kwadracik z nazwą swojej linii, oraz miejsce na swój rozkład na słupkach miejskich. Zarząd Komunikacji Miejskiej i Zarządca Dróg Miejskich nie będzie wydawał zgody na reklamowanie się podmiotów prywatnych w innej niż zatwierdzona w Systemie Informacji Miejskiej formie. Szczegółowe zasady stosowania kolorystyki i współpracy z Zarządem Komunikacji Miejskiej będą określone w dokumencie "Wytyczne wyposażenia przystanków komunikacji miejskiej". Niniejszy dokument przedstawia projekt plastyczny i architektoniczny.

Kolorystyka dla linii prywatnych:

Dla linii prywatnych przewidziana jest kolorystyka pośrednia między kolorem linii dziennej i nocnej tzn. intensywny zielony (trawa) przy strefie city i przyroda i jasnobrązowy przy strefie history. Linie podmiejskie lokalne mają kolor niebieski -ultramaryna zgodny z SIM dla Powiatu,(również z PKS), linie międzymiastowe ekspresowe mają

2.4 Rozwiązania plastyczno-architektoniczne oraz konstrukcyjne

2.4.8 Poziom P6 - tablice przystankowe i słupki przystankowe

kolor czerwony. Linie ekspresowe międzymiastowe jeśli będą posiadały osobne słupki przystankowe np. na przystankach rozpoczynających bieg będą całe czerwone. Linie prywatne jeśli nie muszą mieć znaku d-15 mogą stosować inne logotypy - jako białe obrazy czy litery.

Zasady funkcjonowania oznakowania przystanków:

- słupek przystankowy występuje na każdym przystanku
- w przypadku kiedy przystanek posiada wiatę, stosujemy słupek przystankowy oraz tabliczkę na wiacie. Słupek przystankowy stoi prostopadle do ulicy ok. 1,5-2 m od wiaty z jej prawej strony.

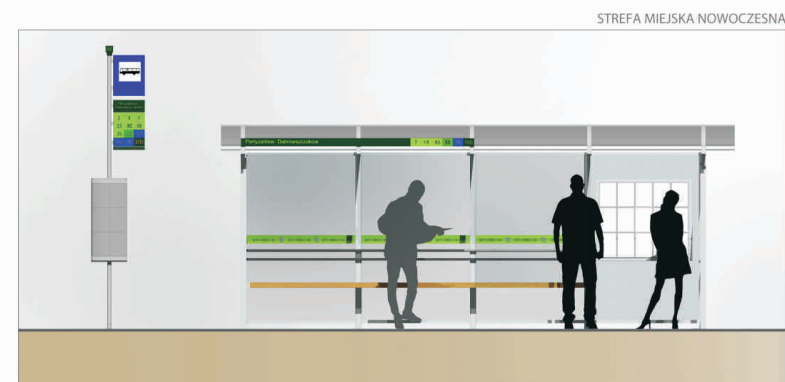
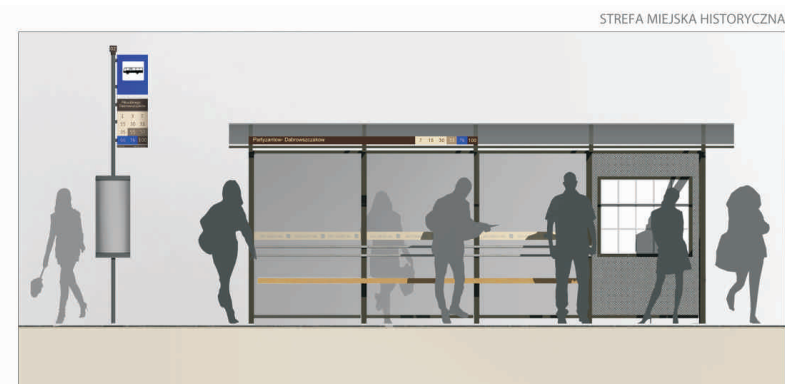
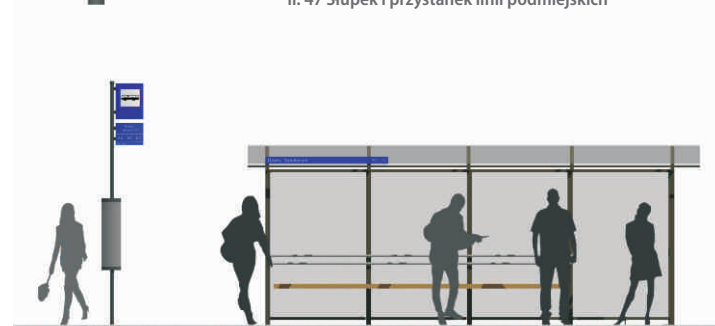
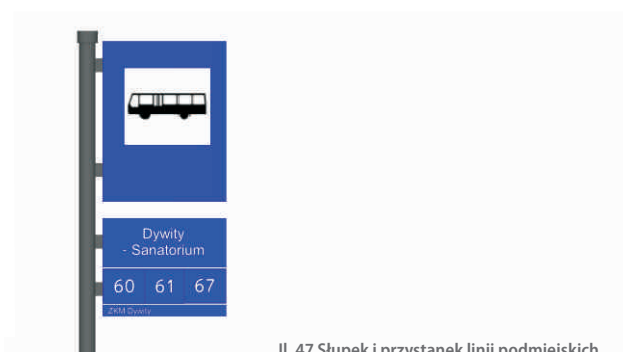

2.4 Rozwiązania plastyczno- architektoniczne oraz konstrukcyjne

2.4.8 Poziom P6 - tablice przystankowe I słupki przystankowe



Il. 49 Elementy składowe oznakowania Komunikacji Miejskiej, na przykładzie Strefy Historycznej

2.4 Rozwiązania plastyczno- architektoniczne oraz konstrukcyjne

2.4.8 Poziom P6 - tablice przystankowe I słupki przystankowe



II. 50 Wizualizacja sytuacji na przystanku ZKM, Strefa Historyczna

2.4 Rozwiązania plastyczno- architektoniczne oraz konstrukcyjne

2.4.8 Poziom P6 - tablice przystankowe I słupki przystankowe

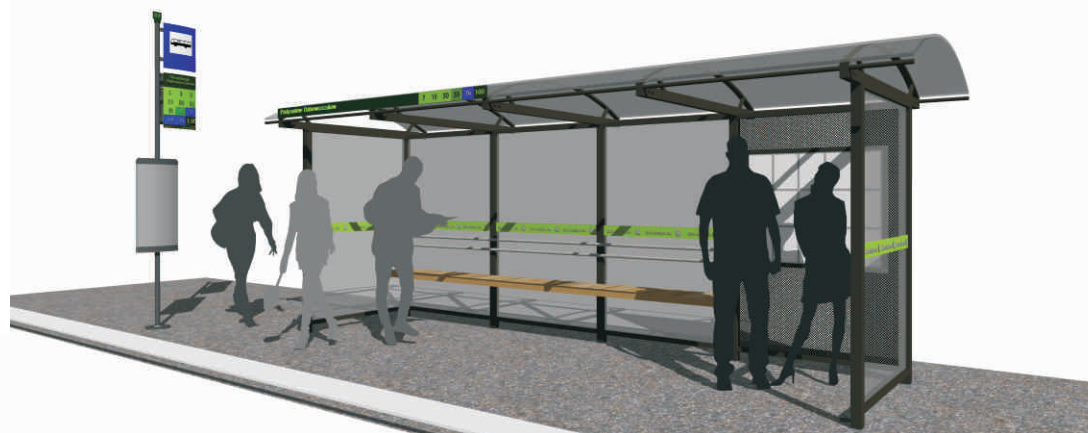

Il. 51 Wizualizacja sytuacji na przystanku ZKM, Strefa Przyrodnicza

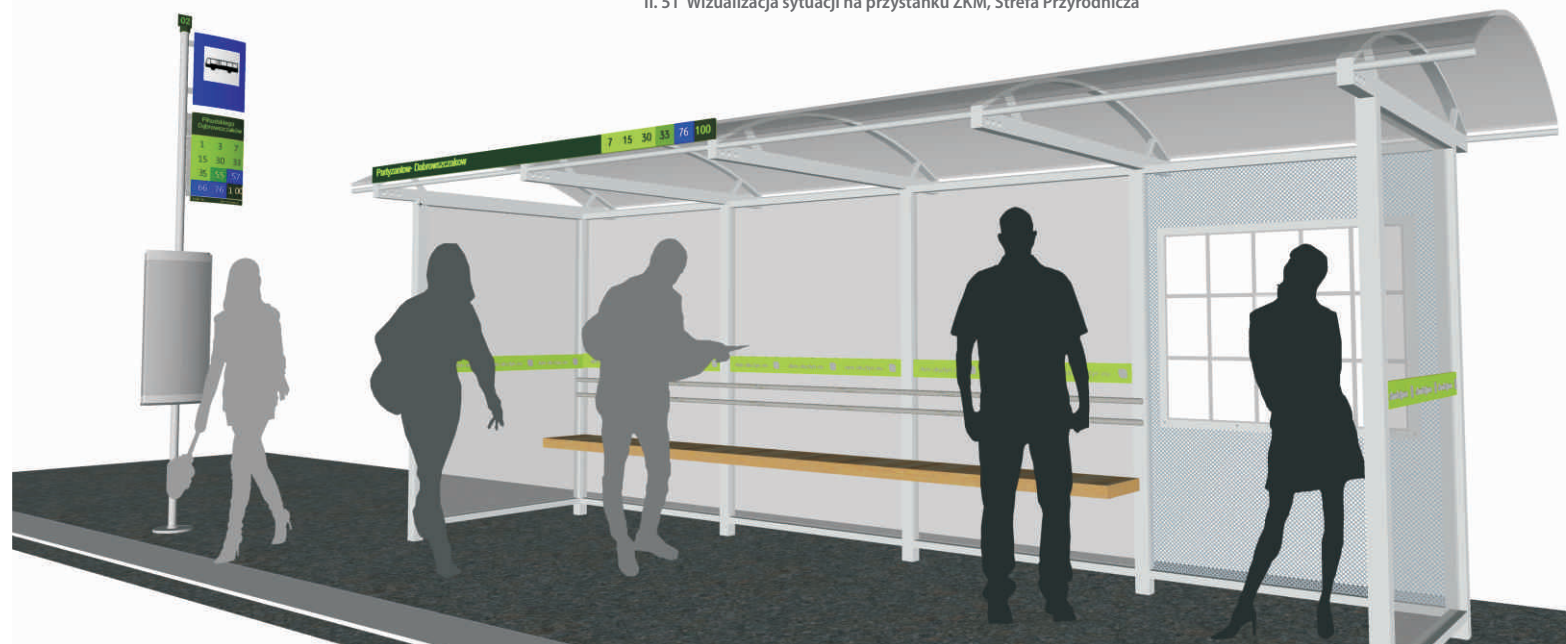

Il. 52 Wizualizacja sytuacji na przystanku ZKM, Strefa Nowoczesna

2.4 Rozwiązania plastyczno- architektoniczne oraz konstrukcyjne

2.4.8 Poziom P6 - tablice przystankowe I słupki przystankowe

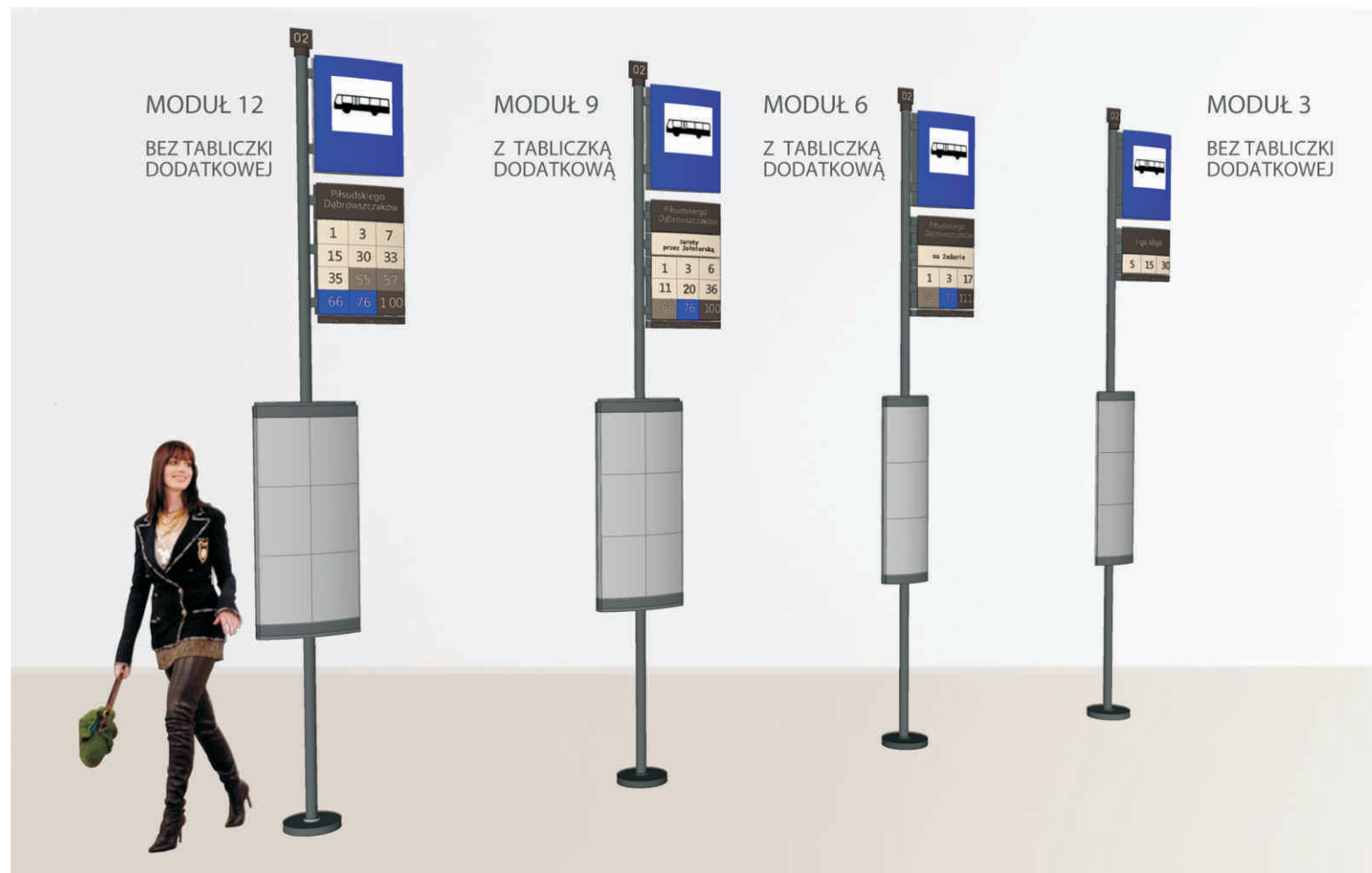

Il. 53 Moduły słupka przystankowego, różne kombinacje ilości linii i informacji

2.4 Rozwiązania plastyczno- architektoniczne oraz konstrukcyjne

2.4.8 Poziom P6 - tablice przystankowe i słupki przystankowe



Il. 54 Moduły słupka przystankowego, różne kombinacje ilości linii i informacji 2

2.4 Rozwiązania plastyczno- architektoniczne oraz konstrukcyjne

2.4.8 Poziom P6 - tablice przystankowe I słupki przystankowe

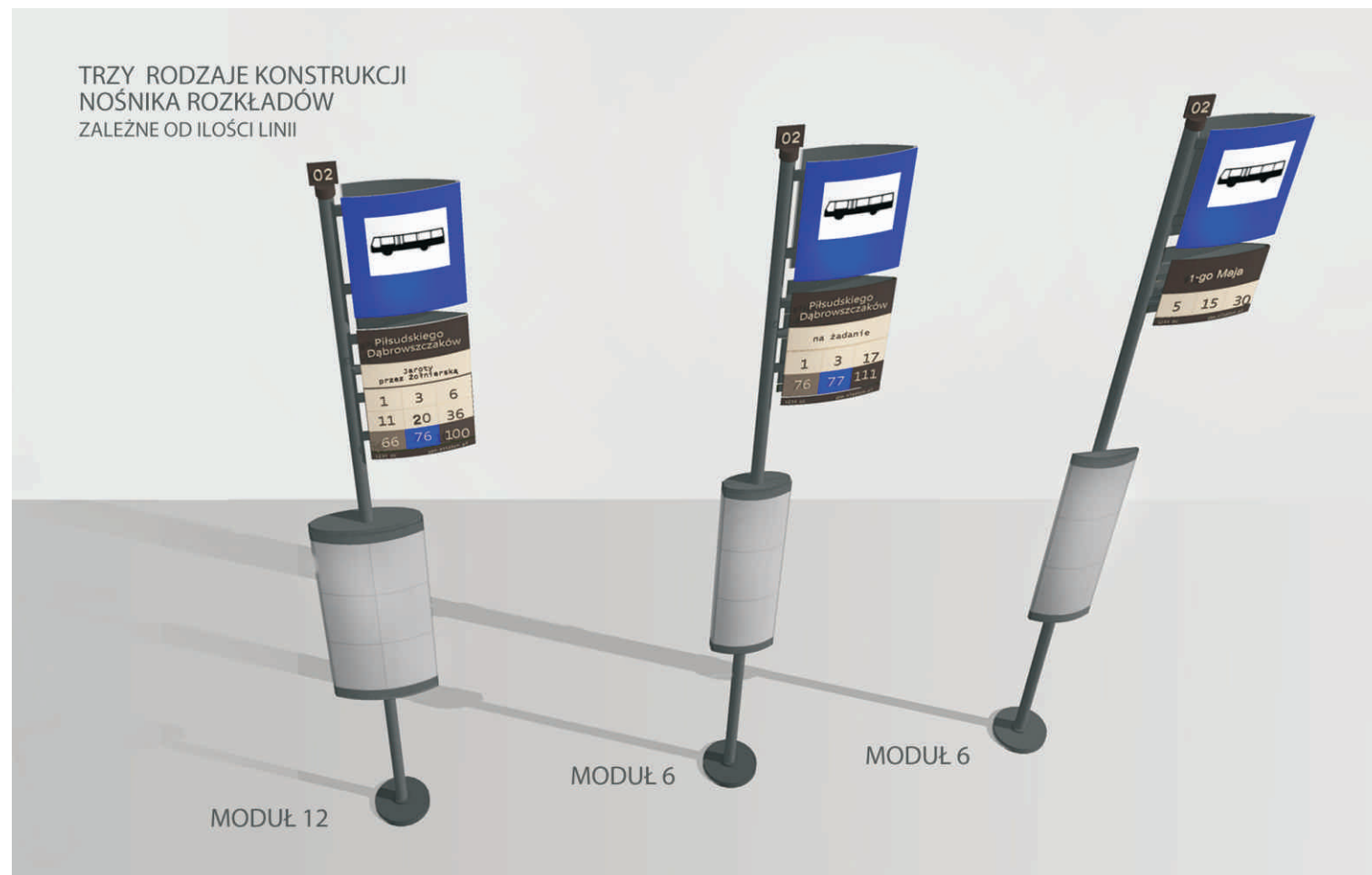

Il. 55 Trzy rodzaje nośnika na rozkłady

2.4 Rozwiązania plastyczno-architektoniczne oraz konstrukcyjne

2.4.8 Poziom P6 - tablice przystankowe i słupki przystankowe

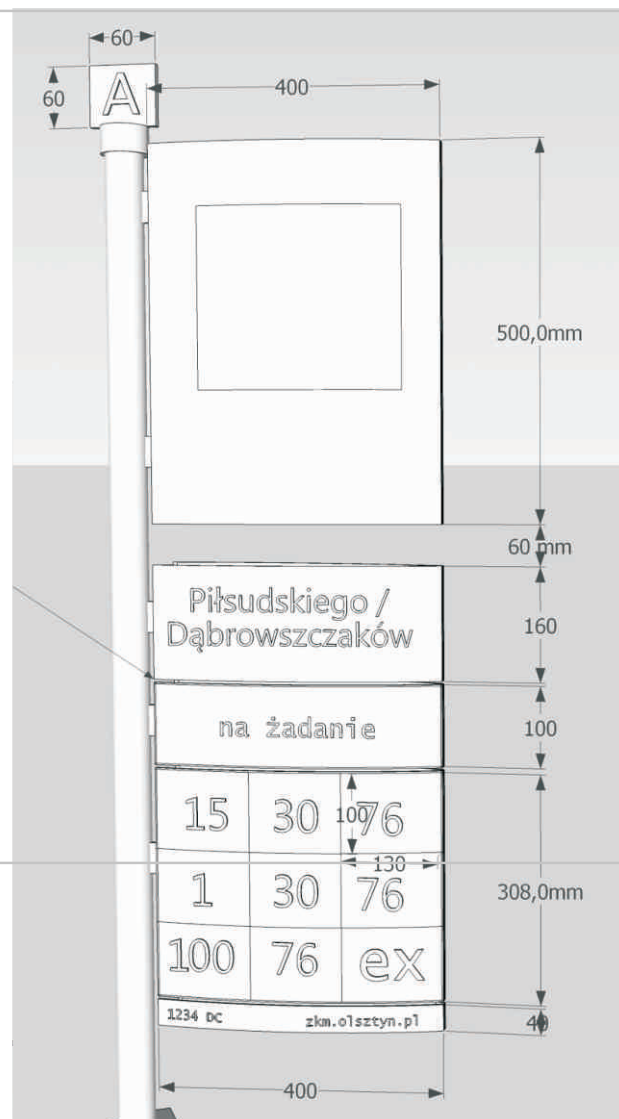

Il. 56 Gabaryty i wymiary słupka przystankowego

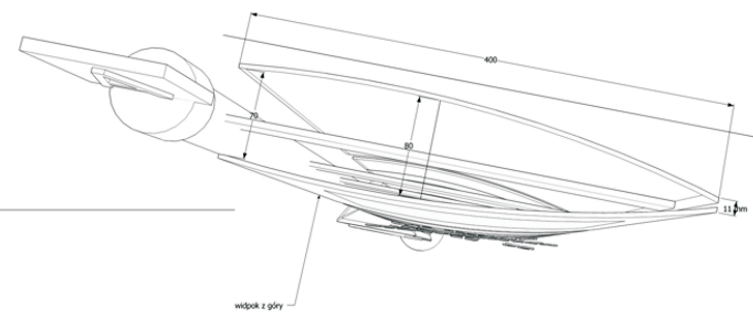
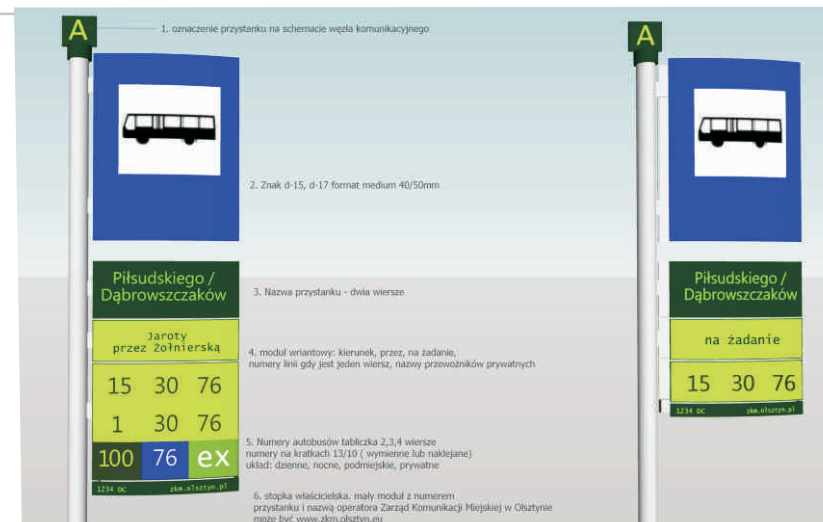

3. Wytyczne konstrukcyjno-technologiczne

Poziom P1 - tablice uliczne oraz z nazwami rzek i mostów

Poziom P2 - tablice numerowe budynków

Tablice poziomu P1 i P2 przewidziano jako przetłaczaną blachę stalową, ocynkowaną lub aluminiową (zawinięte wszystkie krawędzie) wygiętą dodatkowo w poziomie (tablica stanowi wycinek pionowego walca). Rozwiązanie to poza podniesieniem walorów estetycznych tabliczki zapewnia jej także odpowiednią sztywność. Tabliczka malowana jest proszkowo w kolorze tła przewidzianym dla danej strefy.

Treść lica tabliczki powstaje poprzez naklejenie zadrukowanej cyfrowo folii odblaskowej I-go typu.

Dla tablic ulicznych przewidziano słupek uliczny stosowany w miejscach, w których nie można skorzystać z istniejącej konstrukcji infrastruktury technicznej, np. latarni ulicznych. Słupek uliczny należy wykonać jako dwuczłonowy, część dolna o przekroju kwadratowym z wyokrąglonymi krawędziami, a część górna o przekroju okrągłym. Słupek wykonać ze stali ocynkowanej ogniowo i malowanej proszkowo.

Poziom P3 - tablice o obiektach oraz o patronach ulic

Zasadniczą część tablic tworzy płyta z poliwęglanu litego lub szkła klejonego z naniesioną od spodniej strony treścią – jako wydruk na folii lub nadruk bezpośredni. Tablice mocowane będą do ściany za pomocą czterech kołków rozporowych i łączników wykonanych ze stali nierdzewnej.

Poziom P4 - tablice rozprawdzające ruch kołowy

Tablice przewidziano jako wykonane z blachy stalowej ocynkowanej z treścią wykonaną jako nadruk cyfrowy na folii odblaskowej I-go typu. Konstrukcje wsporcze tablic należy wykonać jako konstrukcje z cechami biernego bezpieczeństwa spełniające wymagania określone w normie PN-EN 12767.

Poziom P5a - tablice rozprawdzające ruch pieszych

Tabliczki kierujące ruch pieszy przewidziano jako wykonane z płyta blachy aluminiowej malowanej proszkowo z licem oklejonym zadrukowaną cyfrowo folią pierwszego typu.

Słupek nośny informacji kierującej dla pieszych należy wykonać jako dwuczłonowy, część dolna o przekroju kwadratowym z wyokrąglonymi krawędziami, a część górna o przekroju krzyżowym. Słupek wykonać ze stali ocynkowanej ogniowo i malowanej proszkowo. Wyjątkowo w Strefie City część górną słupka oraz uchwyty tabliczek przewidziano jako wykonane ze stali nierdzewnej, a w Strefie Przyrodniczej przewidziano obłożenie części dolnej drewnem lub materiałem imitującym drewno.

Poziom P5b - tablice mapowe

Tablice mapowe przewidziano jako pylony o konstrukcji nośnej z kształtowników stalowych ocynkowanych obłożonych od zewnątrz panelami z blachy aluminiowej malowanej proszkowo.

W celu zapewnienia idealnej równości powierzchni ekspozycji przewidziano jej wykonanie w postaci wydruku na płycie z tworzywa o odpowiedniej grubości. Płyta z ekspozycją musi być zlicowana z powierzchnią pylonu, a jej mocowanie nie może być widoczne (musi jednak zapewniać możliwość okresowej wymiany treści). W Strefie Przyrodniczej przewidziano tablice o konstrukcji nośnej drewnianej.

Poziom P5c - tablice scalone

Tablice scalone powstają poprzez połączenie (konstrukcyjne) słupka z informacją kierującą pieszych z tablicami mapowymi.

Nie przewiduje się stosowania tablic scalonych w Strefie Przyrodniczej.

3. Wytyczne konstrukcyjno-technologiczne

4. Założenia dotyczące rozmieszczania informacji w przestrzeni miejskiej

Poziom P6 - tablice przystankowe

Tablice poziomu P6 (zarówno na potrzeby oznaczeń nazw przystanków i numerów linii, jak i samego znaku drogowego) przewidziano jako przetłaczaną blachę stalową, ocynkowaną lub aluminiową (zawinięte wszystkie krawędzie) wygiętą dodatkowo w poziomie (tablica stanowi wycinek pionowego walca). Rozwiązanie to poza podniesieniem walorów estetycznych zapewnia jej także odpowiednią sztywność.

Treść lica tablicy z nazwą przystanku i znaku drogowego powstaje poprzez naklejenie zadrukowanej cyfrowo folii odbłaskowej I-go typu.

Słupek przystankowy należy wykonać jako jednoczłonowy, o przekroju okrągłym. Słupek wykonać ze stali ocynkowanej ogniowo i malowanej proszkowo na kolor przewidziany dla odpowiedniej strefy kolorystycznej.

Wszystkie nośniki SIM powinny być lokalizowane w terenie przy zachowaniu wymaganych skrajni poziomych jezdni oraz ścieżek rowerowych, a także pionowych skrajni dla pieszych.

Poziom P1 - tablice uliczne oraz z nazwami rzek i mostów

Tablice te znajdować się powinny na obszarze całego miasta (w granicach administracyjnych), na każdym skrzyżowaniu nazwanych ulic. Oszacowano potrzebę oznakowania około 530 ulic na 1017 skrzyżowaniach

Poziom P2 - tablice numerowe budynków.

Tablice te docelowe powinny znajdować się na każdym budynku. Założono, że z budżetu miasta sfinansowane zostanie oznakowanie wszystkich budynków będących własnością lub pod zarządem Gminy Olsztyn. Oznakowaniu podlegać będą również te budynki, które należą do jednostek administracyjnych zależnych od (należących do) Gminy Olsztyn. Przyjęto, że oznakowanych zostanie około 1930 budynków.

Poziom P3

- tablice o obiektach zabytkowych oraz o patronach ulic

Tablice o obiektach zabytkowych umieszczane będą w budynkach podlegających oznakowaniu. Tablice o patronach ulic powinny być umieszczane na przebiegu tych ulic, w miejscach zapewniających najlepszą ekspozycję tablicy. Założono, że wykonanych zostanie około 50 tablic.

Poziom P4 - tablice rozprowadzające ruch kołowy

Tablice rozprowadzające ruch kołowy powinny być umieszczane na przebiegu tzw. siatki odniesień, czyli wyznaczonych ciągów ulic stanowiących główne arterie miasta, prowadzących ruch tranzytowy i wzmożony (np. w godzinach szczytu) ruch lokalny. Tablice z poziomu P4 powinny zapewniać oznakowanie dojazdu do samego obiektu - czyli parkingu przy obiekcie. Za każdym razem należy zadbać o ciągłość oznakowania, tzn. nie powodować sytuacji, że na skrzyżowaniu, na którym należy wykonać manewr skrętu, zabraknie kierunkowskazu. Założono budowę około 80 tablic rozprowadzających ruch kołowy.

Poziom P5a - tablice rozprowadzające ruch pieszych

Tablice rozprowadzające ruch pieszych powinny być umieszczane w obszarach miasta, w których występuje wzmożony ruch pieszych, a także na przebiegach ciągów komunikacyjnych łączących obiekty generujące ruch pieszych. Łącznie przewiduje się budowę około 30 tablic we wszystkich strefach kolorystycznych.

Poziom P5b - tablice mapowe.

Tablice mapowe powinny być umieszczane w obszarach miasta, w których występuje wzmożony ruch pieszych, szczególnie ruch turystyczny, w rejonie obiektów generujących ruch pieszych.

Dodatkowo, wzorem innych miast, zaleca się, by tablice mapowe sytuowane były w centralnych (głównych) punktach każdego z osiedli. Łącznie przewiduje się budowę około 38 tablic na obszarze całego miasta.

4. Założenia dotyczące rozmieszczania informacji w przestrzeni miejskiej

Poziom P5c - tablice scalone

Tablice scalone należy umieszczać w miejscach, gdzie zasadnym byłoby ustawienie zarówno nośników rozprowadzających ruch pieszych oraz tablic mapowych. Dzięki scalaniu tych dwóch nośników uzyska się lepsze gospodarowanie dostępnym miejscem. Przewidziano budowę 7 sztuk tego typu tablic.

Poziom P6 - tablice przystankowe.

Tablice wolnostojące ustawiane będą docelowo na każdym przystanku komunikacji zbiorowej. Łączna ilość przystanków do oznakowania wynosi 330 sztuk.

